

beko

Sušičky

Návod k použití

Sušička

Užívateľská príručka



FDS75242CSH4A



CZ / SK

2960313503_CZ/170822.0954



RECYKLOVANÝ A
RECYKLOVATELNÝ PAPIR

Nejprve si přečtěte tento návod, prosím!

Vážení zákazníci,
Děkujeme Vám, že jste si zvolili spotřebič Beko. Doufáme, že Váš výrobek, který byl vyroben ve vysoké kvalitě a špičkovou technologií vám poskytne nejlepší výsledky. Doporučujeme vám přečíst si tento návod a ostatní doprovodnou dokumentaci před zahájením užívání produktu a také je uschovejte pro budoucí použití. Pokud postoupíte produkt někomu jinému, poskytněte mu i tuto příručku. Věnujte pozornost všem detailům a upozorněním uvedeným v návodu k obsluze a postupujte s ohledem na pokyny které jsou uvedeny v ní.
Použijte tento návod pro model uvedený na titulní straně.

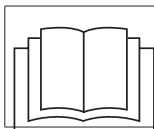

- Přečtěte si návod.

Vysvětlení symbolů

V celém tomto návodu jsou použity následující symboly:



NEBEZPEČÍ!

- Varování před úrazem elektrickým proudem.



NEBEZPEČÍ!

- Varování proti požáru.



VAROVÁNÍ!

- Upozornění na nebezpečné situace vůči životu a majetku.



VAROVÁNÍ!

- Varování před horkými povrchy.



VAROVÁNÍ!

- Varování před nebezpečnými operacemi



POZNÁMKA

- Důležité informace nebo užitečné rady o použití.



Obalové materiály výrobku jsou vyrobeny z recyklovatelných materiálů v souladu s našimi národními předpisy o životním prostředí.

Nevyhazujte obalový odpad spolu s domovním odpadem nebo jinými odpady, zlikvidujte ho na vyhrazených sběrných místech určených místními úřady.



1 Důležité pokyny pro bezpečnost a životní prostředí



POZNÁMKA

- Tato část obsahuje bezpečnostní pokyny, které vám pomohou chránit se před rizikem zranění osob nebo poškození majetku. Nedodržení těchto pokynů ruší záruku.

1.1 Všeobecné

bezpečnostní pokyny



VAROVÁNÍ!

Spotřebič mohou používat děti od 8 let a osoby se sníženými fyzickými, smyslovými nebo mentálními schopnostmi, nebo osoby s nedostatečnými zkušenostmi a znalostmi, pokud mají nad sebou dohled nebo pokud byly vyškoleny ohledně bezpečného používání spotřebiče a pokud chápou možná rizika. S přístrojem si nesmí hrát děti. Čištění a uživatelskou údržbu nesmí provádět děti bez dozoru.

- Děti mladší 3 let držte v bezpečné vzdálenosti a musí být pod neustálým dohledem.
- Nastavitelné nohy neodstraňujte. Mezeru mezi sušičkou a podlahou nesnižujte materiály, jako jsou koberce, desky a tkanice. Může to způsobit problémy se sušičkou.



VAROVÁNÍ!

- Vždy provádějte montáž a opravné postupy v autorizovaném servisním středisku. Výrobce nenese odpovědnost za škody, které mohou vzniknout při procesech prováděných neoprávněnými osobami.
- Nikdy nemyjte sušičku stříkáním nebo poléváním vodou! Nebezpečí úrazu elektrickým proudem!

Pro výrobky s funkcí par:



VAROVÁNÍ!

- Pro parní programy používejte pouze destilovanou vodu nebo vodu kondenzovanou ve vodní nádrži spotřebiče. Nepoužívejte síťovou vodu ani přísady. Používáte-li kondenzovanou vodu v nádrži na vodu, musí být filtrována a zbavena.
- Neotevírejte dveře při chodu parního programu. Je možné předejít horké vodě.
- Před přidáním prádla do programu páry odstraňte skvrny.
- Použijte prádlo pouze v programu na plenky, které není špinavé nebo obarvené, ale proniká nepříjemným zápachem (odstranění zápachu).
- Nepoužívejte žádné žehlicí soupravy ani příslušenství v parním zařízení ani v žádném jiném programu.

1.1.1 Elektrická bezpečnost



NEBEZPEČÍ!

- Při provádění elektrického připojení během instalace **dodržujte elektrické bezpečnostní pravidla.**
- **Spotřebič nesmí být napájen prostřednictvím externího spínacího zařízení, jako je například časovač, nebo připojený k obvodu, který je pravidelně zapínán nebo vypínán pomocí funkce.**
- Připojte sušičku k uzemněné zásuvce chráněné pojistkou s hodnotami uvedenými na typovém štítku. (Viz 2.1 Přehled) Uzemnění proveďte správně kvalifikovaným elektrikářem. Naše společnost nenese odpovědnost za případné škody, které vzniknou při používání sušičky bez uzemnění v souladu s místními předpisy.
- Napětí a povolená ochrana pojistkami je uvedena na typovém štítku.
- Napětí na typovém štítku musí odpovídat napětí vaší sítě.
- Odpojte sušičku, když se nepoužívá.
- Během instalace, údržby, čištění a oprav odpojte sušičku od sítě.
- Nedotýkejte se zástrčky mokřkýma rukama! Nikdy neodpojujte tahem za kabel, vždy tahejte uchopením za zástrčku.



NEBEZPEČÍ!

- Nepoužívejte prodlužovací kabely, rozdvojký nebo adaptéry pro připojení sušičky k napájení, pro snížení rizika požáru a úrazu elektrickým proudem.
- Zásuvka napájecího kabelu musí být snadno přístupná i po instalaci.
- **Poškozený napájecí kabel vyměňte po oznámení Autorizovanému servisu.**
- **V případě, že se sušička pokazila, nesmí se provozovat, dokud nebude opravena autorizovaným servisním technikem! Nebezpečí úrazu elektrickým proudem!**

1.1.2 Produktová bezpečnost



VAROVÁNÍ!

- Ujistěte se, že přívod vzduchu vysoušeče je otevřený a je dobře větráný.
- Výrobek obsahuje chladivo R290.
- R290 je ekologické, ale hořlavé chladivo.
- R290 je ekologické, ale hořlavé chladivo.



NEBEZPEČÍ!

- **Body, které mají být zohledněny pro nebezpečnost:**
Níže uvedené prádlo nebo položky se nesmějí sušit v sušičce z důvodu nebezpečí požáru.
- Nevyprané kusy prádla



NEBEZPEČÍ!

- Položky znečištěné olejem, acetonem, alkoholem, topným olejem, petrolejem, odstraňovači skvrn, terpentýnem, parafínem, odstraňovači parafínu, benzínem, odstraňovači vosku nebo voskem se musí před sušením umýt v horké vodě s čisticím prostředkem.

Z tohoto důvodu položky obsahující najme výše uvedené skvrny se musí vyprat velmi důkladně, proto používejte příslušné čisticí prostředky a zvolte vysokou teplotu praní.

- **Níže uvedené prádlo ne bo položky se nesmějí sušit v sušičce z důvodu nebezpečí požáru:**

- Oděvy a polštáře posíleny gumovou pěnou (latexová pěna), sprchové záclony, textilie odolné proti vodě, materiály s gumovou výztuhou a polštářky z gumové pěny.
- Oblečení vyčištěné průmyslovými chemikáliemi.

Položky, jako jsou zapalovače, zápalky, mince, kovové díly, jehly atd. mohou poškodit bubnovou soupravu nebo mohou vést k funkčním problémům. Proto překontrolujte každé prádlo, které vložíte do sušičky.

Nikdy nezastavujte sušičku před ukončením programu. Pokud tak musíte učinit, odstraňte všechno prádlo rychle a rozložte ho z důvodu odvedení tepla.



NEBEZPEČÍ!

- Prádlo, které bylo vyprané nedostatečně se může samovolně vznítit a dokonce se může vznítit i po ukončení sušení.
- Je třeba zajistit dostatečné větrání pro zabránění vypouštění plynů ze zařízení pracujících s jinými druhy paliv, včetně otevřeného ohně nahromaděného v místnosti díky efektu zpětného šlehnutí.



VAROVÁNÍ!

- Spodní prádlo, která obsahuje kovovou výztuž se nesmí sušit v sušičce. Sušička se může poškodit pokud se kovové výztuhy při sušení uvolní nebo zlomí.



POZNÁMKA

- Používejte změkčovadla a podobné výrobky v souladu s pokyny výrobce.
- Po každém nebo před každým použitím vždy vyčistěte filtr na textilní vlákna. Nikdy nepoužívejte sušičku bez nainstalovaného filtru na textilní vlákna.



VAROVÁNÍ!

- Nikdy se nepokoušejte se opravovat zkaženou sušičku vlastními silami. Neprovádějte žádné změny, opravu nebo výměnu na výrobku ani pokud máte znalosti nebo schopnosti vykonávat požadované postupy, pokud nejsou jasně doporučeny v návodu k obsluze nebo publikované v servisní příručce. V opačném případě vystavíte svůj život a životy druhých nebezpečí.
- V místnosti, kde má být sušička instalována, nesmějí být uzamykatelné, posuvné nebo otočné dveře, které by mohly blokovat otevírání plnicích dvířek sušičky.
- Nainstalujte sušičku na místech vhodných pro domácí použití. (Koupelna, uzavřený balkon, garáž atd.)
- Dbejte na to, aby domácí zvířata nemohla dostat do sušičky. Před použitím zkontrolujte vnitřek sušičky.
- Nikdy se neopírejte o plnicí dveře sušičky když jsou otevřené, protože mohou spadnout.
- Okolo sušičky se nesmí hromadit vlákna.

1.2 Montáž nad pračkou

- Při instalaci sušičky nad pračkou použijte mezi dvěma stroji upevňovací zařízení. U pevnostních zařízení musí být instalováno autorizovaným servisem.
- Celková hmotnost pračky a sušičky - plně naložených - pokud jsou umístěny jedna na druhé dosahuje přibližně 180kg. Umístěte spotřebiče na pevnou podlahu, která má dostatečnou únosnost!



VAROVÁNÍ!

- Pračka nesmí být umístěna na sušičce. Při instalaci vaší pračky věnujte pozornost výše uvedeným varováním.

Instalační tabulka pro pračku a sušičku

Hloubka sušičky	Hloubka pračky			
	62 cm	60 cm	54 cm	> 50 cm
54 cm	Může být instalována		Instalační tabulka pro pračku a sušičku	
60 cm	Může být instalována	Instalační tabulka pro pračku a sušičku		

1.3 Běžný účel použití

- Sušička je určena pro domácí použití. Není vhodná pro komerční využití a nesmí být používána mimo svého zařitého účelu použití.
- Používejte sušičku pouze na sušení prádla, které je příslušně označeno.
- Výrobce se zříká jakékoli odpovědnosti z důvodu nesprávného používání nebo přepravy.
- Životnost vámi zakoupené sušičky je 10 let. Během tohoto období budou k dispozici originální náhradní díly pro řádné používání sušičky.

1.4 Bezpečnost dětí

- Obalové materiály jsou nebezpečné pro děti. Uchovávejte obalové materiály mimo dosah dětí.
- Elektrické výrobky jsou nebezpečné pro děti. Udržujte děti mimo dosah spotřebiče, když je v provozu. Nedovolte jim hrát si se sušičkou. Použijte dětskou pojistku pro zabránění dětem manipulovat se sušičkou.



POZNÁMKA

- Dětský zámek je na ovládacím panelu. (Viz Dětská pojistka)
- Udržujte plnicí dvířka zavřená, i když sušička není v provozu.

1.5 Soulad se směrnici WEEE a Odstranění odpadů výrobku



Tento produkt splňuje směrnici EU WEEE (2012/19/EU). Tento výrobek nese symbol pro třídění, platný pro elektrický a elektronický odpad (WEEE).

Tento produkt byl vyroben z vysoce kvalitních součástí a materiálů, které lze znovu použít a které jsou vhodné pro recyklaci. Produkt na konci životnosti nevyhazujte do běžného domácího odpadu. Odveďte ho do sběrného místa pro recyklaci elektrických a elektronických zařízení. Informace o těchto sběrných místech získáte na místních úřadech.



NEBEZPEČÍ!

- R290 je hořlavé chladivo. Proto se ujistěte, že během provozu a manipulace nedošlo k poškození systému a potrubí.
- Výrobek uchovávejte mimo potenciálních zdrojů tepla, které mohou způsobit jeho vznícení v případě poškození.
- Výrobek nevyhazujte do ohně.

1.6 Dodržování směrnice RoHS:

Produkt, který jste zakoupili splňuje směrnicí EU RoHS (2011/65/EU). Neobsahuje žádné škodlivé ani zakázané materiály, které jsou směrnicí zakázané.

1.7 Informace o balení

Obalové materiály výrobku jsou vyrobeny z recyklovatelných materiálů v souladu s našimi národními Předpisy pro životní prostředí. Nevyhazujte obalové materiály spolu s domácími nebo jinými odpady. Vezměte je do sběrných míst pro obalové materiály určené místními orgány.

1.8 Technické specifikace

CZ

Výška (nastavitelná)	84,6 cm / 86,6 cm*
Šířka	59,7 cm
Hloubka	53,7 cm
Kapacita (max.)	7 kg**
Čistá hmotnost (± %10)	42 kg
Napětí	Viz typový štítek***
Nominální příkon	
Kód modelu	

* Min výška: Výška se zavřenými nastavitelnými nožičkami.

Max. výška: Výška s nastavitelnými nožičkami otevřenými na maximum.

** Hmotnost suchého prádla před praním.

*** Pro umístění typového štítku na sušičce viz bod.



POZNÁMKA

- Technické specifikace sušičky jsou předmětem specifikací bez předchozího upozornění za účelem zlepšení kvality výrobku.
- Obrázky uvedené v této příručce jsou schematické a nemusí přesně odpovídat produktu.
- Hodnoty uvedené na značkách na sušičce nebo v jiných publikacích průvodní dokumentace sušičky byly získány v laboratoři v souladu s příslušnými normami. V závislosti na provozních a okolních podmínkách sušičky, se tyto hodnoty mohou lišit.

2 Vaše sušička

2.1 Přehled

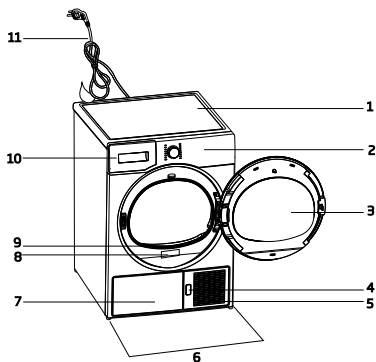

1. Horní panel
2. Ovládací panel
3. Plnicí dvířka
4. Tlačítko otevření spodní desky
5. Větrací mřížky
6. Nastavitelné nohy
7. U modelů, u kterých je nádrž umístěna níže, je nádrž na vodu uvnitř záklopky.
8. Typový štítek
9. Filtr na vlákna
10. Zásuvka na nádrž na vodu (u modelů, u kterých je nádrž umístěna výše)
11. Napájecí kabel

2.2 Obsah balení

	1. Hadice výpusťky vody*		6. Zásobník vody*
	2. Náhradní houbička filtrační zásuvky*		7. Čistá voda*
	3. Návod k použití		8. Skupina s kapslemi na vůni*
	4. Sušicí košík*		9. Kartáč *
	5. Uživatelská příručka pro sušicí košík* *		10. Filtrační tkanina *

*Volitelné - nemusí být zahrnuty v závislosti na modelu.

3 Instalace

Předtím, než zavoláte nejbližší autorizovaný servis pro instalaci sušičky, ujistěte se, že elektrická instalace a odvod vody je vhodný a v souladu s návodem k použití. Jestliže nejsou vhodné, obraťte se na kvalifikovaného elektrikáře a technika pro provedení nezbytných opatření.



POZNÁMKA

- Příprava místa pro umístění sušičky, jakož i elektrické montáže a montáže odpadních vod je odpovědností zákazníka.



VAROVÁNÍ!

- Před instalací vizuálně zkontrolujte, zda sušička není poškozena. Pokud je sušička poškozena, neinstalujte ji. Poškozené výrobky jsou bezpečnostním rizikem.
- Před zahájením užívání Vaší sušičky počkejte 12 hodin.

3.1 Vhodné umístění instalace

- Instalujte sušičku na stabilní a rovný povrch. Sušička je těžká. Nepohybujte s ní sami
- Sušičku používejte v dobře větraném a bezprašném prostředí.
- Mezeru mezi sušičkou a podlahou nesnižujte materiály, jako jsou koberce, desky a tkanice.
- Nezakrývejte ventilační mřížky sušičky.
- V místnosti, kde má být sušička instalována, nesmějí být uzamykatelné, posuvné nebo otočné dveře, které by mohly blokovat otevírání plnicích dvířek sušičky.
- Po instalaci sušičky ji ponechte na stejném místě, kde byly vytvořeny její připojení. Při instalaci sušičky se ujistěte, že její zadní stěna se ničeho nedotýká (kohoutek, zásuvka, atd).
- Umístěte sušičku ve vzdálenosti nejméně 1 cm od okrajů ostatního nábytku. Pokud provozní

- Sušičku provozujte při teplotách od +5°C a +35°C. podmínky spadají mimo tento rozsah, provoz sušičky bude mít nepříznivý vliv, a může dojít k jejím poškození.
- Zadní povrch sušičky musí být umístěn oproti zdi.



NEBEZPEČÍ!

- Nepokládejte sušičku na napájecí kabel.

*** Ignorujte následující upozornění pokud systém vašeho produktu neobsahuje R290**



NEBEZPEČÍ!

- Sušička obsahuje chladivo R290. *
- R290 je ekologické, ale hořlavé chladivo. *
- Ujistěte se, že přívod vzduchu vysoušeče je otevřený a je dobře větraný. *
- Uchovávejte potenciální zdroje plamene mimo sušičky.

3.2 Odstranění sestavy pro bezpečnou přepravu



VAROVÁNÍ!

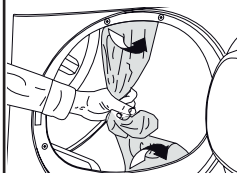

- Před prvním použitím sušičky Odmontujte sestavu pro bezpečnou přepravu.
- Zda je možné upravit boční zarážku dveří Vašeho zařízení, zjistíte v montážních pokynech pro reverzní/vratné dveře

3.3 Připojení k odpadu

Nahromaděnou vodu můžete vypustit přímo do odtoku přes odtokovou hadici která se dodává se spotřebičem namísto toho, abyste pravidelně vylévali vodu shromážděnou v zásobníku na vodu.

Připojení odtokové hadice

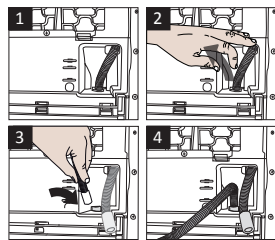

1-2 Ručně zatáhněte hadici za sušičku, aby ji bylo možné ji odpojit od místa, kde je připojena. K odstranění hadice nepoužívejte žádné nástroje.

3 Připojte jeden konec odtokové hadice dodávané se sušičkou do přípojného bodu, ze kterého jste v předchozím kroku odstranili hadici spotřebiče.

4 Připojte druhý konec odtokové hadice přímo do odpadu nebo do umyvadla.



POZNÁMKA

- Odtokovou hadici připojte do výšky maximálně 80 cm.
- Ujistěte se, že hadice odtoku vody není zaštipnutá a není vklíněná mezi odtokem a strojem.
- Pokud je souprava příslušenství součástí výrobku, přečtěte si podrobný popis.

3.4 Nastavení nožiček

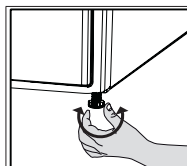

Otočte nohy doleva nebo doprava, dokud se sušička dostane do vodorovné polohy.

3.5 Přeprava sušičky

- Vypusťte všechnu vodu, která zůstala v sušičce.
- Pokud bylo provedeno přímé připojení do odpadu, odstraňte přípojné hadice.



VAROVÁNÍ!

- Doporučujeme přenášet sušičku ve svislé poloze. V případě, že není možné přenést spotřebič ve svislé poloze, doporučujeme jeho naklonění směrem na pravou stranu při pohledu zepředu.

3.6 Upozornění na zvuky



POZNÁMKA !

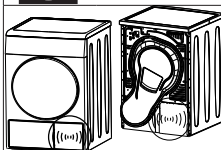

- Je normální slyšet kovový zvuk od kompresoru během provozu.
- Voda shromážděná během provozu je čerpána do zásobníku vody. Je normální slyšet hluk čerpání během tohoto procesu.

3.7 Výměna osvětlovací lampy

- Pro případ potřeby je ve Vaší sušičce použita svítelná lampa
- Chcete-li vyměnit žárovku/LED používanou pro osvětlení vaší sušičky, obraťte se na autorizovaný servis.
- Lampa(y) používané v tomto zařízení nejsou vhodné pro osvětlení místností v domácnosti. Zamýšlený účel tohoto svítidla je pomoci uživateli umístit prádlo v sušičce komfortním způsobem. Lampsy používané v tomto zařízení musí odolávat extrémním fyzikálním podmínkám, jako jsou vibrace a teploty nad 50°C.

4 Příprava

4.1 Prádlo vhodné pro sušení v sušičce

Vždy dodržujte pokyny uvedené na štítcích oděvu. Sušte pouze prádlo, které má štítek potvrzující, že je vhodná pro sušení v sušičce.

4.2 Prádlo nevhodné pro sušení v sušičce



Položky uvedené s tímto symbolem nesušte v sušičce.



POZNÁMKA

- Vlněné, hedvábné oděvy, jemné a hodnotné látky, vzduchotěsné kusy a tylové závěsy nejsou vhodné pro strojní sušení.

4.3 Příprava prádla pro sušení

- Prádlo po praní může být vzájemně zamotané. Oddělte jednotlivé položky prádla před jejich vložením do sušičky.
- Sušte oblečení s kovovými doplňky, jako jsou zipy, naruby.
- Zatáhněte zipy, zapněte háčky, spony a knoflíkové rady.

4.4 Co udělat pro úsporu energie

- Při praní žmýkejte prádlo nejvyšší možnou rychlostí. To znamená, že doba sušení se zkrátí a spotřeba energie se sníží.
- Roztříděte prádlo v závislosti na jeho typu a tloušťky. Sušte stejný typ prádla společně. Například tenké utěrky a ubrusy uschnou spíše než husté ručníky.
- Postupujte podle pokynů pro výběr programu v uživatelské příručce.
- Neotevírejte vkládací dvířka sušičky během sušení, pokud to není nutné. V případě potřeby opatrně otevřete vkládací dvířka a nenechte je otevřené po dlouhou dobu.
- Nepřidávejte mokré prádlo, když je sušička v provozu
- U modelů s kondenzátorem: kondenzátor vyčistěte jednou za měsíc nebo každých 30 operací.

- Filtr pravidelně vyčistěte, když je na něm viditelný vzduch, nebo když se rozsvítí symbol, pokud je k dispozici varovný symbol pro čištění zásuvky filtru.
- U modelů s odvodušňovačem: postupujte podle pokynů pro připojení spalin a čištění kouřovodu.
- Během procesu sušení vzduchu větrat prostor, kde je instalována sušička.

4.5 Správné množství naložení

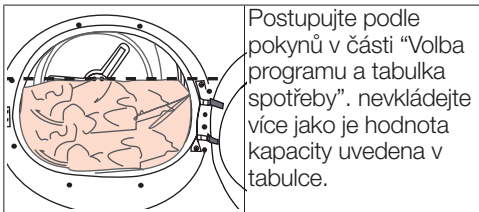

Následující hodnoty jsou uvedeny jako příklady.

Prádlo	Přibližná hmotnost (g)*	Prádlo	Přibližná hmotnost (g)*
Bavlněné ložní povlečení (dvojitě)	1500	Halenky	150
Bavlněné ložní povlečení (jednoduché)	1000	Bavlněné košile	300
Prostěradla (dvojitě)	500	Košile	200
Prostěradla (jednoduché)	350	Bavlněné šaty	500
Velké ubrusy	700	Šaty	350
Malé ubrusy	250	Džíny	700
Čajové ubrusy	100	Kapesníky (10 ks)	100
Osušky	700	Trička	125
Ručníky na ruce	350		

*Hmotnost suchého prádla před praním.

5 Spuštění produktu

5.1 Ovládací panel

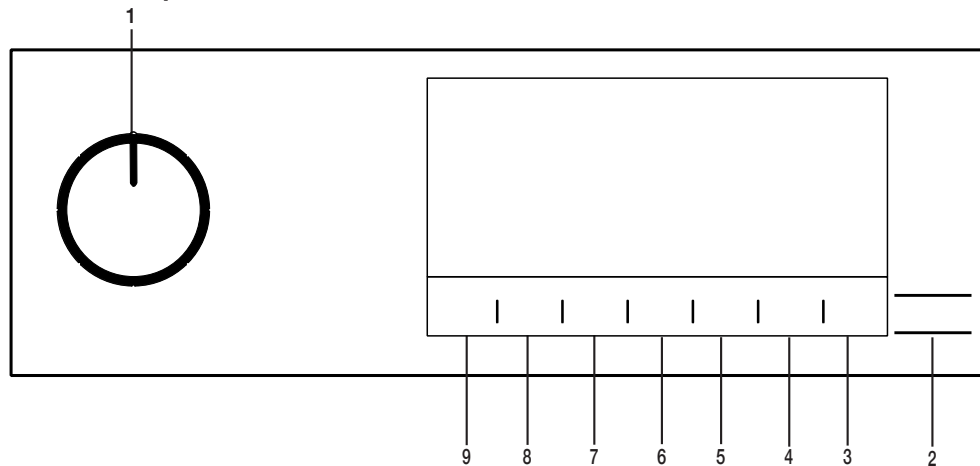

1. Tlačítko Zap / Vyp / Volba programu.
2. Tlačítko Start - Pohotovostní režim
3. Tlačítko osvětlení bubnu
4. Tlačítko výběru času ukončení.
5. Tlačítko výběru časového programu.

6. Tlačítko výběru nízké teploty,
7. Tlačítko výběru zvukové výstrahy a dětské pojistky.
8. Tlačítko výběru prevence proti zmačkání.
9. Tlačítko pro výběr úrovně suchosti.

5.2 Symboly



5.3 Příprava sušičky prádla

- Připojte sušičku prádla k zásuvce.
- Otevřete plnicí dvířka.
- Prádlo vložte do sušičky bez rozptýlení.
- Stiskněte a zavřete nakládací dvířka.



- Pomocí tlačítka On / Off / Volba programu vyberte program, který chcete zapnout.



POZNÁMKA!

- Volba programu pomocí tlačítka Zap / Vyp / Program neznamená, že program byl spuštěn. Pro spuštění programu stiskněte tlačítko Start / Pohotovostní režim.

5.4 Tabulka výběru programu a spotřeby

CZ				
Programy	Popis programu	Zátěž (kg)	Rychlost otáček v pračce (ot./min)	Doba sušení (minuty)
Bavlna	S tímto programem můžete sušit bavlněné textilie odolné vůči teplu. Je třeba vybrat nastavení sušení vhodné pro danou tloušťku prádla, které má být sušeno, a požadovanou úroveň suchosti.	7	1000	179
Bavlna Eco	Jednovrstvé běžné bavlněné textilie se suší co nejúsporněji.	7	1000	169
Suchá bavlna k žehlení	Jednovrstvé běžné bavlněné textilie se suší mírně do vlhka, aby byly připraveny na žehlení.	7	1000	125
Syntetika	S tímto programem můžete sušit všechny syntetické textilie. Je třeba vybrat nastavení sušení vhodné pro požadovanou úroveň suchosti.	4	800	70
Mix	Použití pro společné sušení bezbarvého syntetického a bavlněného prádla. Tímto programem můžete vysušit oblečení pro sport a fitness.	4	1000	115
Vlna	Použijte tento program pro sušení vlněného prádla, jako jsou svetry, které byly prány podle pokynů. Doporučuje se na konci programu oděvy vyjmout.	1,5	600	158
Noční	V tomto programu bude úroveň vydaného hluku do životního prostředí nejnižší. Pomocí tohoto programu můžete tiše usušit vaše bavlněné nebo syntetické míchané prádlo.	7	1000	240
Jemné	Můžete sušit své jemné prádlo nebo prádlo, pro které se doporučuje ruční praní (hedvábně halenky, jemnou spodní prádlo, atd.) při nízkých teplotách.	2	1200	50
Časové programy	Můžete si vybrat 10. minutový až 160. minutový časový program pro dosažení požadované konečné hladiny sušení při nízké teplotě. V rámci tohoto programu bude bubnová sušička v provozu nezávisle na stupni vysušení prádla.	-	-	-
Jeans	S tímto programem můžete sušit džínové kalhoty, sukně, košile nebo kabáty.	4	1200	117
Outdoor / Sport	Používejte k sušení oblečení ze syntetických látek, bavlny nebo smíšených textilií nebo vodu nepropustných výrobků, jako jsou funkční bundy, pláštěnky, atd. Před sušením je otočte naruby.	2	1000	135
Péřové	Tímto programem můžete sušit textilní výrobky plněné péřím. Zkontrolujte vhodnost textilií na sušení v sušičce a sušte je podle pokynů.	-	800	175
Košile	Košile suší jemněji, méně je pomačká a tím usnadňuje žehlení.	1,5	1200	50

Denní express	Použijte tento program pro přípravu 2 košil připravených na žehlení.	0,5	1200	30
Hygienické sušení	Je to program, kterým můžete osušit vyprané výrobky které chcete dodat s mimořádnou hygienou (dětské oblečení, spodní prádlo, ručníky atd.). Poskytuje vysokou hygienu textilií působením tepla.	5	800	200
Hygienické osvěžení	Tento program můžete použít na vaše suché oblečení a prádlo, které chcete hygienicky zabezpečit bez praní. Poskytuje vysokou hygienu pro vaše suché textilie působením tepla.	1,5	-	120
Hodnoty spotřeby energie				
Programy	Zátěž (kg)	Rychlost otáček v pračce (ot./min)	Přibližné množství zbyvajících vlhkosti	Hodnota spotřeby energie v kWh
Bavlna Eko*	7	1000	60%	1,26
Suchá bavlna k žehlení	7	1000	60%	1,01
Suchá syntetika k uložení	4	800	40%	0,55
	"Program Bavlna Eko" používaný při plném a částečném zatížení je standardní sušící program, pro který příslušející informace na etiketě a informačním listu uvádějí, že tento program je vhodný pro sušení obvyklého vlhkého bavlněného prádla a jedná se o neúčinnější program pro bavlnu z hlediska spotřeby energie .			

* : Energetický štítek pro standardní program (EN 61121) Hodnoty v tabulce jsou určeny podle EN 61121 Hodnoty spotřeby se mohou lišit od hodnot v grafu v závislosti na typu prádla, způsobu ždímání, okolních podmínek a změnách v napětí.



Allergy UK je ochranná známka British Allergy Foundation. Pečeť schválení byla vytvořena s cílem usměrnit lidi požadující radu o tom, že produkt významně snižuje množství alergenů v prostředí, ve kterém se nacházejí alergici nebo produkt omezuje / snižuje / eliminuje alergeny. Účelem je poskytnout důkaz, že výrobky byly vědecky testovány nebo analyzovány pro získání měřitelných výsledků.

5.5 Pomocné funkce

Úroveň suchosti

Tlačítko **Úrovně suchosti** se používá pro nastavení požadované úrovně suchosti. Doba trvání programu se může měnit v závislosti na volbě.



POZNÁMKA!

- Tuto funkci můžete aktivovat pouze před zahájením programu.

Prevence vrásek

Funkci prevence proti zmačkání můžete zapnout nebo vypnout stisknutím tlačítka výběru prevence proti zmačkání. Pokud nevyjmete prádlo okamžitě po dokončení programu, můžete použít funkci prevence pomačkání, která zabrání pomačkání prádla.

Zvukové varování

Na konci programu vysílá sušič výstražné pípnutí. Pokud nechcete slyšet zvukové varování, stiskněte tlačítko "Zvukové varování". Když stisknete zvukové výstražné tlačítko, kontrolka zhasne a po dokončení programu nezazní zvuk.



POZNÁMKA!

- Tuto funkci lze zvolit před spuštěním programu nebo i po jeho spuštění.

Nízká teplota

Tuto funkci můžete aktivovat pouze před zahájením programu. Tuto funkci lze aktivovat, pokud chcete prádlo sušit při nižší teplotě. Trvání programu bude po aktivaci déle.

Čas ukončení

Použitím funkce **Koncový čas** můžete oddálit konec programu po dobu až 24 hodin.

1. Otevřete plnicí dvířka a položte prádlo.
2. Vyberte sušicí program.
3. Stiskněte tlačítko výběru konce času a nastavte požadovaný čas zpoždění. Rozsvítí se LED **Koncového času**. (Při stisknutí a podržení tlačítka **Konečného času** pokračuje non-stop).
4. Stiskněte tlačítko **Start / Pohotovostní režim**. Spustí se odpočítávání **Koncového času**. Znak ":" uprostřed zobrazovaného časového zpoždění bude blikat.



POZNÁMKA!

- V průběhu **Konečného času** můžete přidat nebo odebrat prádlo. Zobrazený čas je celková doba sušení a **koncový čas**. Po ukončení odpočítávání **LED Koncového času** zhasne, spustí se sušení a rozsvítí se **LED sušení**.

Změna **Koncového času**

Chcete-li změnit dobu **Koncového času** během odpočítávání:

Pozastavte program, a otočte tlačítko **Zapnutí / Vypnutí / Volba programu** a zrušte program. Vyberte požadovaný program a opakujte volbu **Koncového času**.

Zrušení funkce **Koncového času**

Chcete-li zrušit odpočítávání **Koncového času** a okamžitě spustit program:

Pozastavte program, a otočte tlačítko **Zapnutí / Vypnutí / Volba programu** a zrušte program. Vyberte požadovaný program a stiskněte tlačítko "**Start / Pause**".

Osvětlení **bubnu**

Stisknutím tohoto tlačítka můžete zapnout nebo vypnout osvětlení **bubnu**. Po stisknutí tlačítka se rozsvítí světlo a po určitém čase zhasne.

5.6 **Výstražná světla**



POZNÁMKA!

- **Výstražná světla** se mohou lišit v závislosti na modelu sušičky.

Čištění filtru

Pokud je program dokončen, rozsvítí se kontrolka čištění filtru.

Nádrž na vodu

Pokud se nádržka na vodu zaplní v průběhu spuštěného programu, začne blikat výstražný kontrolka a spotřebič přejde do pohotovostního režimu. V takovém případě vyprázdněte zásobník na vodu a spusťte program stisknutím tlačítka Start / Pohotovostní režim. Kontrolka zhasne a program se znovu spustí.

Čištění zásuvky filtru / výměníku tepla

V pravidelných intervalech bude blikat výstražný symbol pro připomenutí že je třeba vyčistit zásuvku filtru.

5.7 Spusťte program

Pro spuštění programu stiskněte tlačítka Start / Pohotovostní režim.

Kontrolky Start / Pohotovostní režim a kontrolky Sušení se rozsvítí, což znamená, že program byl spuštěn

5.8 Dětský zámek

Sušička je vybavena dětskou pojistkou, která zabráňuje přerušení programu stisknutím tlačítek během provozu. Když je aktivován Dětský zámek, všechna tlačítka na panelu s výjimkou ovládacího prvku Zapnuto / Vypnuto / Výběr programu jsou deaktivovány. Chcete-li aktivovat dětskou pojistku, stiskněte na 3 sekundy tlačítka zvukového upozornění. Aby bylo možné spustit nový program po aktuálním programu a možnost zasahovat do aktuálního programu, je nutné dětskou pojistku deaktivovat. Chcete-li deaktivovat dětskou pojistku, stiskněte stejné tlačítka po dobu 3 sekund.



POZNÁMKA!

- Pokud je aktivována dětská pojistka, rozsvítí se kontrolka dětského zámku na displeji.

Pokud je dětská pojistka aktivní:

Při provozu nebo pohotovostním stavu sušičky se symboly ovládacího panelu po změně polohy ovládacího knoflíku nemění.



POZNÁMKA!

- Když je sušička v provozu a je aktivována dětská pojistka, po otočení přepínače programů se ozve dvojitý pípnutí. Pokud je dětská pojistka zrušena, aniž jste otočili volič programů zpět do původní polohy, program se ukončí, nakolik se tlačítka voliče programů otočila.

5.9 Změna programu po jeho spuštění

Po spuštění sušičky můžete změnit program, který jste vybrali pro sušení prádla v jiném programu.

- Například Pozastavením programu a otočením tlačítka Zapnout / Vypnout / Volba programu vyberete program Extra suché, pro volbu programu Extra suché, namísto programu Suché pro žehlení.
- Pro spuštění programu stiskněte tlačítka Start / Pohotovostní režim.

Přidávání a odebrání prádla během pohotovostního režimu

Přidání / odstranění prádla po spuštění sušičky programu:

- Stisknutím tlačítka Start / Pohotovostní režim přepnete sušičku do pohotovostního režimu. Proces sušení se zastaví.
- Když je spotřebič v pohotovostním režimu, otevřete vkladací dvířka a po odstranění nebo přidání prádla zavřete dveře.
- Pro spuštění programu stiskněte tlačítka Start / Pohotovostní režim.



POZNÁMKA!

- Přidání prádla po spuštění operace sušení může způsobit, že sušená prádlo uvnitř sušičky se promísí s mokrou prádlem a po ukončení operace zůstane prádlo vlhká.
- Přidání nebo vyjmutí prádla během sušení můžete opakovat tolikrát, kolikrát budete chtít. Ale tento proces bude trvale přerušovat proces sušení a způsobí prodloužení trvání programu a zvýšení spotřeby energie. Z toho důvodu se doporučuje přidat prádlo před zahájením programu.
- Pokud je nový program zvolen otáčením tlačítka voliče programu, když je sušička v pohotovostním režimu, běžící program se ukončí.



POZNÁMKA!

- Pokud je aktivní režim prevence pomačkání a prádlo po dokončení programu není odstraněno, po 2 hodinách je aktivována funkce, která zabraňuje záhybům, takže prádlo uvnitř stroje není rozdrcené. Program prádelny se otáčí v 10minutových intervalech, aby se zabránilo tomu, že bude prasknuto.

5.12 Vonné funkce

Pokud je vaše sušička vybavena funkcí vůní, pro používání této funkce si přečtěte příručku ProScena.



VAROVÁNÍ!

- Nedotýkejte se vnitřního povrchu bubnu při přidávání nebo vyjímání prádla, dokud probíhá program. Povrch bubnu je horký.

5.10 Zrušte program

Pro zrušení programu a ukončení sušení z jakéhokoli důvodu po spuštění sušičky Pozastavte program, a otočte knoflíkem On / Off / Volba programu pro zrušení programu.



VAROVÁNÍ!

- Pokud zrušíte program během provozu sušičky, uvnitř spotřebiče může být vysoká teplota, na ochlazení spusťte program Obnovit.

5.11 Konec programu

Po ukončení programu se na kontrolce sledování programu rozsvítí LED kontrolky pro Konec / Zabránění pomačkání a opatření pro vyčištění filtru vláken. Plnicí dvířka lze otevřít a zařízení je připraveno k další činnosti. Chcete-li sušičku vypnout, přepněte přepínač zapnuto / vypnuto / Výběru programu do polohy ZAPNUTO / VYPNUTO.

6 Údržba a čištění

6.1 Vnitřní povrch plnicích dvířek

Vlasy a vlákna, které jsou odděleny od prádla během procesu sušení, jsou shromažďována filtrem na vlákna.



POZNÁMKA

- Vlákna se tvoří během nošení a praní oděvů.
- Otvor filtru na vlákna můžete vyčistit vysavačem.



UPOZORNĚNÍ!

- Po každém cyklu sušení vyčistěte filtr na vlákna a vnitřní povrch plnicích dvířek.

Pro vyčištění filtru na vlákna:

- Otevřete plnicí dvířka.
- Podržte první díl (vnitřní filtr) dvoudílného filtru na vlákna a demontujte jej směrem nahoru.
- Pomocí měkkého hadříku sesbírejte vlasy, vlákna a bavlněné kuličky.
- Demontujte druhý díl (vnější filtr) směrem nahoru.

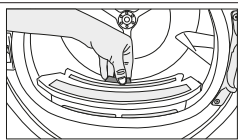
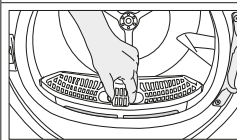

POZNÁMKA

- Zajistěte, aby vlasy, vlákna a bavlněné kuličky nespadly do otvoru pro instalaci filtru.

- Otevřete oba filtry (horní a dolní filtry) a odstraňte chuchvalce rukou nebo použijte čisticí kartáč na krytu pro směrování vzduchu. A pokud je to nutné, použijte k čištění filtrů vysavač.

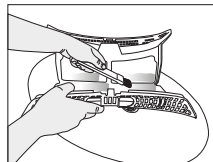
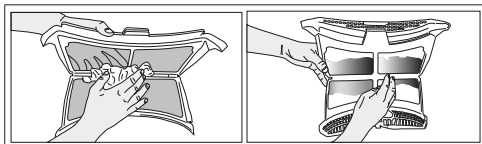

- Očistěte oba filtry pod tekoucí vodou v opačném směru akumulace vláken nebo pomocí měkkého kartáče. Před umístěním zpět filtr vysušte.

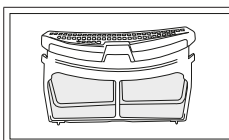
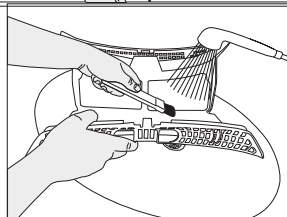
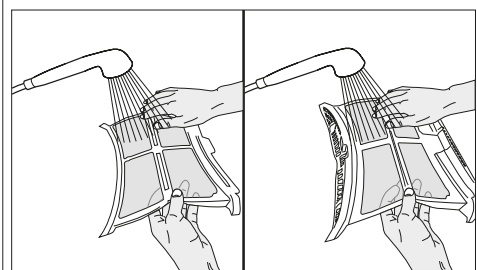

- Vložte filtry na vlákna na sebe a umístěte je zpátky na místo.

- Vyčistěte vnitřní povrch předních dveří a jeho těsnění měkkým navlhčeným hadříkem nebo štětcem na krytu pro vedení vzduchu

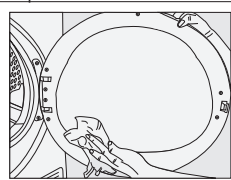
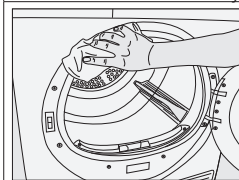

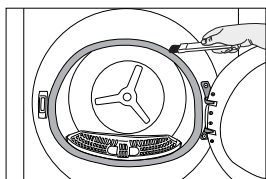

6.2 Čištění snímače

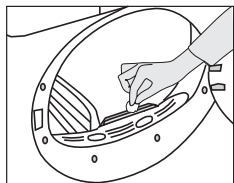

V sušičce se nachází čidlo vlhkosti pro zjištění, zda je prádlo suché nebo ne. Čištění snímačů:

- Otevřete plnicí dveře sušičky.
- Nechte spotřebič vychladnout, dokud je ještě horký v důsledku procesu sušení.
- Otřete kovové povrchy senzoru měkkým hadříkem, navlhčeným do octa a osušte je.



POZNÁMKA

- Kovové povrchy senzorů vyčistíte 4 krát ročně.
- Při čištění kovových povrchů senzorů nepoužívejte kovové nástroje.



UPOZORNĚNÍ!

- K čištění nikdy nepoužívejte rozpouštědla, čisticí prostředky nebo podobné látky z důvodu nebezpečí požáru a výbuchu!

6.3 Vypouštění zásobníku na vodu

Během procesu sušení se vlhkost z prádla odstraní a vznikající voda se shromáždí v zásobníku na vodu. Zásobník na vodu vyprázdníte po každém použití.



UPOZORNĚNÍ!

- Kondenzovaná voda není pitná!
- Nikdy nevytahujte nádržku na vodu, když je program spuštěn!

Pokud zapomenete vypustit nádržku na vodu, přístroj se v průběhu následujících cyklech, když se nádrž na vodu naplní, během sušení zastaví a začne blikat výstražný symbol Vodní nádrž. V tomto případě vyprázdníte nádržku na vodu a stisknete tlačítko Start / Pauza k obnovení cyklu sušení.

Vyprázdnění nádržky na vodu:

1. Opatrně vyberte nádrž na vodu ze zásuvky nebo nádrže.

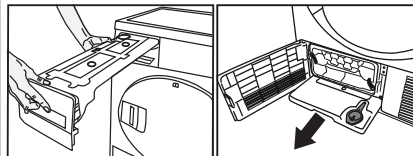

2. Vyprázdníte nádržku na vodu.

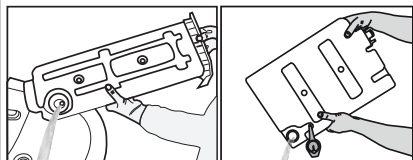

- Pokud jsou v nálevce vodní nádržky akumulované chuchvalce, vyčistíte je pod tekoucí vodou.
- Umístíte nádržku na vodu zpět.



POZNÁMKA

- V případě použití přímého vypouštění vody jako jedné z možností, není třeba vyprázdnit nádržku na vodu.

6.4 Čištění kondenzátoru

Malé množství chlupů může procházet filtrem na vlákna a shromážďovat se na kovovém povrchu kondenzátoru.

Kovový povrch kondenzátoru musí být pravidelně čištěn.

Pokud na displeji bliká ikona výparníku, zkontrolujte kovový povrch kondenzátoru. Pokud je špinavý, vyčistíte jej. Tato část by měla být kontrolována při nejmenším jednou za 6 měsíců.

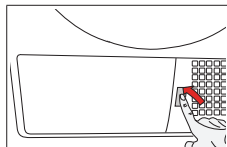

- Stisknutím otevřete záklopku.

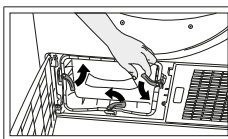

- Chcete-li otevřít dvířka směrování vzduchu, posuňte uvolňovací západku.

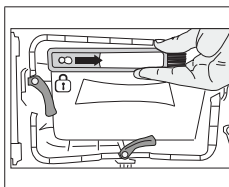

- Po vyčištění kondenzátoru, předního krytu a filtru na vlákna vložte štětec do štěrbin směrem doprava.

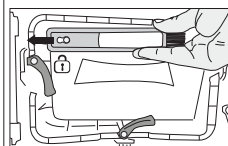

- Potáhnete kartáč směrem dolů a vyjměte jej. Čistící kartáč můžete použít k odstranění nahromaděného chmýří na kovovém povrchu kondenzátoru..

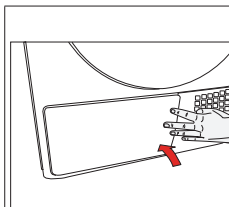

- Po ukončení procesu čištění vložte dvířka směrování vzduchu na místo, posuňte západky tak, aby je zavřely a záklopku zavřete.



POZNÁMKA

- Kartáč je uvnitř tašky na tiskové materiály. Po prvním použití ji můžete umístit do krytu na vzduchový směrovací kryt.

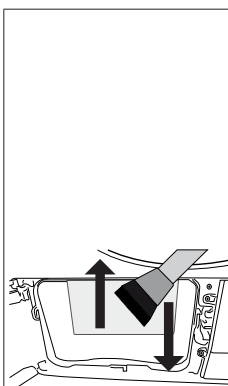

- Shromážděná chmýří na povrchu kondenzátoru by měla být odstraněna vlhkým hadříkem nebo otřením kartáčem umístěným na krytu pro vedení vzduchu nahoru a dolů po kondenzátoru.

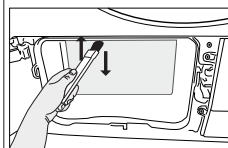

- Prosím, nečistěte žebra kondenzátoru ve směru ze strany na stranu, aby nedošlo k poškození.
- K čištění můžete také použít vysavač se štětcem. Čištění kondenzátoru se nedoporučuje s vysavačem bez štětce.



UPOZORNĚNÍ!

- Můžete je čistit ručně, pokud používáte ochranné rukavice. Nepokoušejte se čistit holými rukama. Kondenzační žebra mohou poškodit vaše ruce. Čištění pohybem zleva doprava může poškodit žebra kondenzátoru. To může vést
- k problémům sušení.

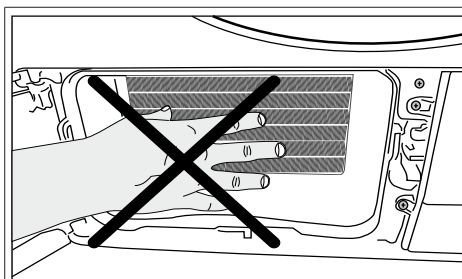

UPOZORNĚNÍ!

- Při otevření krytu pro vedení vzduchu je normální, že na plastovém povrchu před kondenzátorem je vidět voda.

7 Řešení problémů

Sušení trvá příliš dlouho.

Póry filtru na vlákna (vnitřního a vnějšího filtru) mohou být ucpaný. >>> Opláchněte filtr na vlákna teplou vodou a osušte.

Přední strana výparníku může být ucaná. >>> Vyčistěte přední stranu výparníku.

Větrání mřížek před zařízením může být zaneseno. >>> Odstraňte všechny předměty, které blokují vzduch, před ventilačními mřížkami.

Větrání je nedostatečné, protože oblast, ve které je zařízení nainstalováno, je příliš malá. >>> Otevřete dveře nebo okna, abyste přešli vysokým teplotám v místnosti.

Na snímači vlhkosti se může hromadit vrstva vody. >>> Vyčistěte snímač vlhkosti.

Mohlo by dojít k nadměrnému množství prádla. >>> Sušičku příliš nepřetěžujte.

Prádlo nebylo znečištěné. >>> Zvolte vyšší rychlost odstředění na pračce.

Oblečení zůstává po sušení mokré.

Možná to byl program, který není vhodný pro spodní prádlo.>>> Zkontrolujte štítky oděvu a vyberte program vhodný pro typ oděvu nebo přidání časových programů.

Póry filtru na vlákna (vnitřního a vnějšího filtru) mohou být ucpaný. >>> Opláchněte filtry teplou vodou a osušte. Přední strana výparníku může být ucaná. >>> Vyčistěte přední stranu výparníku.

Mohlo by dojít k nadměrnému množství prádla. >>> Sušičku příliš nepřetěžujte.

Prádlo nebylo znečištěné. >>> Zvolte vyšší rychlost odstředění na pračce.

Sušička se nezapne a program nelze spustit. Po konfiguraci sušička nefunguje.

Možná je síťová zástrčka odpojena. >>> Ujistěte se, že je kabel připojen.

Je možné otevřít plnicí dvířka. >>> Ujistěte se, že jsou plnicí dvířka řádně zavřena.

Nebyl vybrán žádný program nebo jste stiskli tlačítko Start/Pauza/Zrušit. >>> Zkontrolujte, zda je program nastaven a zda není v režimu Pauza.

Dětská pojistka je aktivována. >>> Vypněte dětskou pojistku.

Program skončil předčasně bez jakéhokoliv důvodu.

Plnicí dvířka mohou být zcela uzavřena. >>> Ujistěte se, že jsou plnicí dvířka řádně zavřena.

Mohlo dojít k výpadku napájení. >>> Pro spuštění programu stiskněte tlačítko Start/Pauza/Zrušit.

Nádrž na vodu může být plná. >>> Vyprázdněte nádrž na vodu.

Oděvy byly zkroucené, zatvrdlé nebo poškozené.

Možná, že program nebyl vhodný pro typ prádla. >>> Zkontrolujte štítky oděvu a vyberte program vhodný pro typ oděvu.

Z plnicích dvířek uniká voda.

Vlákna se nahromadily na vnitřním povrchu plnicích dvířek a na těsnící ploše plnicích dvířek. Vyčistěte vnitřní povrch plnicích dvířek a těsnící plochu plnicích dvířek.

Plnicí dvířka se samé otevřou.

Plnicí dvířka mohou být zcela uzavřena. >>> Stiskněte plnicí dvířka, dokud neuslyšíte zvuk uzavření.

Výstražný symbol nádrže na vodu svítí/bliká.

Nádrž na vodu může být plná. >>> Vyprázdněte nádrž na vodu.

Odtoková hadice nefunguje. >>> Pokud je produkt přímo připojen k odtoku, zkontrolujte vypouštěcí hadici.

Osvětlení v sušičce nesvítí. (V případě modelů s osvětlením)

Sušička není možná zapnuta pomocí tlačítka zapnuto/vypnuto. >>> Zkontrolujte, zda je sušička zapnutá. Lampa je porouchaná. >>> Obratě se na autorizovaný servis pro výměnu lampy.

Symbol proti zmačkání svítí.

Režim proti zmačkání může být aktivován k zabránění, aby se prádlo v sušičce zmačkalo. >>> Sušičku vypněte a vymějte prádlo.

Symbol filtru na vlákna svítí.

Filtr na vlákna (vnitřní a vnější filtr) může být ucpan. >>> Opláchněte filtry teplou vodou a osušte.

Na pórech filtru na vlákna se může vytvořit vrstva, které vede k ucpaní. >>> Opláchněte filtry teplou vodou a osušte.

Není vložen filtr na vlákna. >>> Vložte vnitřní a vnější filtry na místo.

Zařízení vydává akustické varování

Není vložen filtr na vlákna. >>> Vložte vnitřní a vnější filtry na místo.

Výstražný symbol výparníku bliká.

Přední strana výparníku může být ucaná vlákny. >>> Vyčistěte přední stranu výparníku.

Není vložen filtr na vlákna. >>> Vložte vnitřní a vnější filtry na místo.

Osvětlení uvnitř sušičky je zapnuté. (V případě modelů s osvětlením)

Pokud je sušička připojena k elektrické zásuvce, je stisknuto tlačítko zapnuto/vypnuto a jsou otevřena dvířka, osvětlení se zapne. >>> Odpojte sušičku ze zásuvky nebo dejte tlačítko zapnuto/vypnuto do polohy vypnuto.



UPOZORNĚNÍ!

- Pokud problém přetrvává i po provedení pokynů v této části, obraťte se na svého prodejce nebo na autorizovaný servis. Nikdy se nepokoušejte opravit výrobek sami.



POZNÁMKA

- V případě, že narazíte na problém v jakékoli části vašeho spotřebiče, můžete požádat o jeho výměnu kontaktováním autorizovaného servisu s číslem modelu spotřebiče.
- Používání spotřebiče s neoriginální součástmi může vést k poruše spotřebiče.
- Výrobce a distributor nejsou zodpovědní za funkční poruchy způsobené používáním neoriginálních částí.

PRODUKTOVÝ LIST

V souladu s nařízením v přenesené pravomoci Komise (EU) č .: 392/2012

Název nebo ochranná známka dodavatele		BEKO
Název modelu		FDS75242CSH4A 7188302040
Jmenovitá kapacita (kg)		7.0
Typ sušičky	S odvodem vzduchu	-
	Kondenzátor	•
Třída energetické účinnosti ⁽¹⁾		A+++
Roční spotřeba energie (kWh) ⁽²⁾		158,9
Typ řízení	Automatické	•
	Neautomatické	-
Spotřeba energie standardního programu pro bavlnu při plném zatížení (kWh)		1,26
Spotřeba energie standardního programu pro bavlnu při částečném zatížení (kWh)		0,76
Přikon ve vypnutém stavu pro standardní bavlnový program při plném zatížení, P ₀ (W)		0,43
Přikon při ponechání v zapnutém stavu u standardního bavlnového program při plném zatížení, P _L (W)		1,00
Doba trvání režimu ponechání v zapnutém stavu (min)		30
Standardní program pro bavlnu ⁽³⁾		•
Programová doba standardního programu pro bavlnu při plném zatížení, T _{suché} (min)		169
Průměrná účinnost kondenzace standardního programu pro bavlnu při částečném zatížení, T _{suché1/2} (min)		109
Vážený čas programu "standardního programu pro bavlnu při plném a částečném zatížení (T ₁)		135
Třída účinnosti kondenzace ⁽⁴⁾		A
Průměrná účinnost kondenzace standardního programu pro bavlnu při plném zatížení, C _{suché}		91%
Průměrná účinnost kondenzace standardního programu pro bavlnu při částečném zatížení, C _{suché1/2}		91%
Vážená účinnost kondenzace standardního programu pro bavlnu při plném zatížení a částečném zatížení, C ₁		91%
Hladina akustického výkonu pro standardní program pro bavlnu při plném zatížení ⁽⁵⁾		64
Zabudovaný		-

• : Ano - : Ne

(1) Stupnice od A +++ (nejvyšší účinnost) do D (nejnižší účinnost)

(2) Spotřeba energie na základě 160 sušičích cyklů ve standardním programu pro bavlnu při plné a poloviční náplně a spotřeba nízko-energetických režimů. Skutečná spotřeba energie na cyklus bude záviset na tom, jak je zařízení používáno.

(3) "Program skříňového suchá bavlna" používaný při plném a částečném zatížení je standardní sušič program, pro který příslušející informace na etiketě a informačním listu uvádějí, že tento program je vhodný pro sušení obvyklého vlhkého bavlněného prádla a jedná se o neúčinnější program pro bavlnu z hlediska spotřeby energie.

(4) Stupnice od G (nízká účinnost) do A (nejvyšší účinnost)

(5) Vážené průměrné hodnoty —L_{WA} vyjádřené v dB(A) na 1 pW

Najprv si prečítajte tento návod, prosím!

Vážení zákazníci,
Ďakujeme Vám, že ste si zvolili spotrebič Beko. Dúfame, že Váš výrobok, ktorý bol vyrobený vo vysokej kvalite a špičkovou technológiou vám poskytne najlepšie výsledky. Odporúčame vám prečítať si tento návod a ostatnú sprievodnú dokumentáciu pred začatím používania produktu a tiež ich uschovajte pre budúce použitie. Ak postúpíte produkt niekomu inému, poskytnite mu aj túto príručku. Venujte pozornosť všetkým detailom a upozorneniam uvedeným v návode na obsluhu a postupujte so zreteľom na usmernenia ktoré sú uvedené v nej.

Použite tento návod pre model uvedený na titulnej strane.

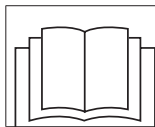

Prečítajte si návod.

Vysvetlenie symbolov

V celom tomto návode sú použité nasledujúce symboly:

	NEBEZPEČENSTVO !
<ul style="list-style-type: none">• Varovanie pred úrazom elektrickým prúdom.	

	NEBEZPEČENSTVO !
<ul style="list-style-type: none">• Varovanie proti požiaru.	

	VAROVANIE !
<ul style="list-style-type: none">• Upozornenie na nebezpečné situácie voči životu a majetku.	

	VAROVANIE !
<ul style="list-style-type: none">• Varovanie pred horúcimi povrchmi.	

	VAROVANIE !
<ul style="list-style-type: none">• Varovanie pred nebezpečnými operáciami	

	POZNÁMKA
<ul style="list-style-type: none">• Dôležité informácie alebo užitočné rady o použití.	

	Obalové materiály výrobku sú vyrobené z recyklovateľných materiálov v súlade s našimi národnými predpismi o životnom prostredí.
--	---

Nevyhadzujte obalový odpad spolu s domovým odpadom alebo inými odpadmi, zlikvidujte ho na vyhradených zberných miestach určených miestnymi úradmi.



1 Dôležité pokyny pre bezpečnosť a životné prostredie



POZNÁMKA

- Táto časť obsahuje bezpečnostné pokyny, ktoré vám pomôžu chrániť sa pred rizikom zranenia osôb alebo poškodeniu majetku. Nedodržanie týchto pokynov ruší záruku.

1.1 Všeobecné

bezpečnostné pokyny



VAROVANIE !

- Tento spotrebič môžu používať deti vo veku od 8 rokov a osoby s obmedzenými fyzickými, zmyslovými alebo duševnými schopnosťami, alebo nedostatkom skúseností a znalostí, pokiaľ sú pod dohľadom alebo im boli dané inštrukcie týkajúce sa použitia prístroja osobou zodpovednou za ich bezpečnosť. Deti sa so spotrebičom nesmú hrať. Čistenie a údržbu nesmú vykonávať deti bez dozoru.
- Deti mladšie ako 3 roky držte v bezpečnej vzdialenosti a musia byť pod neustálym dohľadom.
- Nastaviteľné nohy neodstraňujte. Medzeru medzi sušičkou a podlahou neznižujte materiálmi, ako sú koberce, dosky a tkanice. Môže to spôsobiť problémy so sušičkou.
- Vždy vykonávajte montáž a opravné postupy v autorizovanom servisnom stredisku. Výrobca nenesie zodpovednosť za škody, ktoré môžu vzniknúť pri procesoch vykonávaných neoprávnenými osobami.



VAROVANIE !

- Nikdy neumývajte sušičku striekaním alebo polievaním vodou! Nebezpečenstvo úrazu elektrickým prúdom!

Pre výrobky s funkciou pary:



VAROVANIE !

- V prípade programov s parami používajte len destilovanú vodu alebo vodu kondenzovanú vo vodnej nádrži zariadenia. Nepoužívajte sieťovú vodu ani prísady. Ak v nádrži na vodu používate kondenzovanú vodu, musí byť filtrovaná a zbavená vlákien.
- Neotvárajte dvierka pri bežiacom programe naparovania. Môže byť vylúčená horúca voda.
- Pred pridaním bielizne do parného programu odstráňte škvryny.
- V programe naparovania vložte iba bielizeň, ktorá nie je špinavá alebo zafarbená, ale je neprijemným zápachom (odstránenie zápachu).
- V naparovacom programe alebo v akomkoľvek programe nepoužívajte žiadne súpravy na žehlenie alebo prídavné materiály.

1.1.1 Elektrická bezpečnosť



NEBEZPEČENSTVO !

- Pri vykonávaní elektrického pripojenia počas inštalácie dodržiavajte elektrické bezpečnostné pravidlá.
- Spotrebič nesmie byť napájaný prostredníctvom externého spínacieho zariadenia, ako je napríklad časovač, alebo pripojený k obvodu, ktorý je pravidelne zapínaný alebo vypínaný pomocou nástroja.
- Pripojte sušičku k uzemnenej zásuvke chránenej poistkou s hodnotami uvedenými na typovom štítku. Uzemnenie vykonajte správne kvalifikovaným elektrikárom. Naša spoločnosť nenesie zodpovednosť za prípadné škody, ktoré vzniknú pri používaní sušičky bez uzemnenia v súlade s miestnymi predpismi.
- Napätie a povolená ochrana poistkami je uvedená na typovom štítku.
- Napätie na typovom štítku musí zodpovedať napätiu vašej siete. Odpojte sušičku, keď sa nepoužíva.
- Počas inštalácie, údržby, čistenia a opráv odpojte sušičku od siete.
- Nedotýkajte sa zástrčky mokrými rukami! Nikdy neodpájajte ťahom za kábel, vždy ťahajte uchopením za zástrčku.
- Nepoužívajte predlžovacie káble, rozdvojky alebo adaptéry pre pripojenie sušičky k napájaniu, pre zníženie rizika požiaru a úrazu elektrickým prúdom.
- Zásuvka napájacieho kábla musí byť ľahko prístupná aj po inštalácii.



NEBEZPEČENSTVO !

- Poškodený napájací kábel vymonte po oznámení Autorizovanému servisu.
- V prípade, že sa sušička pokazila, nesmie sa prevádzkovať, kým nebude opravená autorizovaným servisným technikom!
Nebezpečenstvo úrazu elektrickým prúdom!

1.1.2 Produktová bezpečnosť



VAROVANIE !

- Uistite sa, že prívod vzduchu sušiča je otvorený a je dobre vetraný.
- Výrobok obsahuje chladivo R290.
- R290 je ekologické, ale horľavé chladivo.
- Výrobok uchovávajte mimo potenciálnych zdrojov tepla, ktoré môžu spôsobiť jeho vznietenie.



NEBEZPEČENSTVO !

• **Body, ktoré majú byť zohľadnené pre nebezpečnosť:**

Nižšie uvedené prádlo alebo položky sa nesmú sušiť v sušičke z dôvodu nebezpečenstva požiaru.

- Nevypraté kusy prádla
- Položky znečistené olejom, acetónom, alkoholom, vykurovacím olejom, petrolejom, odstraňovačmi škvrn, terpentínom, parafínom, odstraňovačmi parafínu, benzínom, odstraňovačmi vosku alebo voskom sa musia pred sušením umyť v horúcej vode s čistiacim prostriedkom.

Z tohto dôvodu položky obsahujúce najmä vyššie uvedené škvrny sa musia vyprať veľmi dôkladne, preto používajte príslušné čistiace prostriedky a zvolte vysokú teplotu prania.

• **Nižšie uvedené prádlo alebo položky sa nesmú sušiť v sušičke z dôvodu nebezpečenstva požiaru:**

- Odevy a vankúše posilnené gumovou penou (latexová pena), sprchové záclony, textilie odolné proti vode, materiály s gumovou výstuhou a vankúškami z gumovej peny Oblečenie vyčistené priemyselnými chemikáliami.



NEBEZPEČENSTVO !

Položky, ako sú zapaľovače, zápalky, mince, kovové diely, ihly atď. môžu poškodiť bubnovú súpravu alebo môžu viesť k funkčným problémom. Preto prekontrolujte každé prádlo, ktoré vložíte do sušičky.

Nikdy nezastavujte vašu sušičku pred dokončením programu. Ak tak musíte urobiť, rýchlo vyberte všetku bielizeň a rozložte ju, z dôvodu rozptýlenia tepla.

Prádlo, ktoré bolo vypraté nedostatočne sa môže samovoľne vznietiť a dokonca sa môže vznietiť aj po ukončení sušenia.

- Je potrebné zabezpečiť dostatočné vetranie pre zabránenie vypúšťaných plynov zo zariadení pracujúcich s inými druhmi palív, vrátane otvoreného ohňa nahromadeného v miestnosti vďaka efektu spätného šľahnutia.



VAROVANIE !

- Spodná bielizeň, ktorá obsahuje kovovú výstuž sa nesmie sušiť v sušičke. Sušička sa môže poškodiť ak sa kovové výstuhy pri sušení uvoľnia alebo zlomia.



POZNÁMKA

- Používajte zmäkčovadlá a podobné výrobky v súlade s pokynmi výrobcu.
- Po každom alebo pred každým použitím vždy vyčistite filter na textilné vlákna. Nikdy nepoužívajte sušičku bez nainštalovaného filtra na textilné vlákna.



VAROVANIE !

- Dbajte na to, aby domáce zvieratá nevlezli do sušičky. Pred použitím skontrolujte vnútro sušičky.
- Nikdy sa neopierajte o plniace dvere sušičky keď sú otvorené, nakoľko môžu spadnúť.
- Okolo sušičky sa nesmú hromadiť vlákna.



VAROVANIE !

- Nikdy sa nepokúšajte sa opravovať pokazenú sušičku vlastnými silami. Nevykonávajte žiadne zmeny, opravu alebo výmenu na výrobku ani ak máte vedomosti alebo schopnosti vykonávať požadované postupy, pokiaľ nie sú jasne odporúčené v návode na obsluhu alebo publikované v servisnej príručke. V opačnom prípade vystavíte svoj život a životy druhých nebezpečenstvu.
- V miestnosti, kde má byť sušička inštalovaná, nesmú byť uzamykateľné, posuvné alebo otočné dvere, ktoré by mohli blokovať otváranie plniacich dvierok sušičky.
- Nainštalujte sušičku na miestach vhodných pre domáce použitie. (Kúpeľňa, uzavretý balkón, garáž atď.)

1.2 Montáž nad práčkou

- Pri inštalácii sušičky nad práčkou použite medzi dvoma strojmi upevňovacie zariadenie. U upevňovacie zariadenie musí byť inštalované autorizovaným servisom.
- Celková hmotnosť práčky a sušičky - plne naložených - ak sú umiestnené jedna na druhej dosahuje približne 180kg. Umiestnite spotrebiče na pevnú podlahu, ktorá má dostatočnú únosnosť!



VAROVANIE !

- Práčka nesmie byť umiestnená na sušičke. Pri inštalácii vašej práčky venujte pozornosť vyššie uvedeným varovaniam.

Inštalčná tabuľka pre práčku a sušičku

Hĺbka sušičky	Hĺbka práčky			
	62 cm	60 cm	54 cm	< 50 cm
54 cm	Môže byť inštalovaná			Inštalčná tabuľka pre práčku a sušičku
60 cm	Môže byť inštalovaná		Inštalčná tabuľka pre práčku a sušičku	

1.3 Zaužívaný účel použitia

- Sušička je určená pre domáce použitie. Nie je vhodná pre komerčné využitie a nesmie byť používaná mimo svojho zaužívaného účelu použitia.
- Používajte sušičku iba na sušenie prádla, ktoré je príslušne označené.
- Výrobca sa zrieka akejkoľvek zodpovednosti z dôvodu nesprávneho používania alebo prepravy.

- Životnosť vami zakúpenej sušičky je 10 rokov. Počas tohto obdobia budú k dispozícii originálne náhradné diely pre riadne používanie sušičky.

1.4 Bezpečnosť detí

- Obalové materiály sú nebezpečné pre deti. Uchovávajte obalové materiály mimo dosahu detí.
- Elektrické výrobky sú nebezpečné pre deti. Udržujte deti mimo dosahu spotrebiča, keď je v prevádzke. Nedovoľte im hrať sa so sušičkou. Použite detskú poistku pre zabránenie deťom manipulovať so sušičkou.



POZNÁMKA

Detský zámok je na ovládacom paneli. (Pozri Detská poistka)

- Udržujte plniace dverka zatvorené, aj keď sušička nie je v prevádzke.

1.5 Súlad so smernicou WEEE a Odstránenie odpadov výrobku



Tento výrobok neobsahuje škodlivé a zakázané látky, ktoré sú špecifikované v "Smernici o odpade z elektrických a elektronických zariadení", ktorú vydalo Ministerstvo životného prostredia a urbanizácie

Tureckej republiky. Je tiež v súlade so smernicou WEEE. Tento produkt bol vyrobený z vysoko kvalitných súčiastok a materiálov, ktoré sú recyklovateľné a znovu použiteľné. Preto nevyhadzujte výrobok na konci jeho životnosti s domácimi ani ostatnými odpadmi. Odneste ho do zberného centra pre recykláciu elektrických a elektronických zariadení. Pre informácie o najbližších zberných strediskách sa prosím obráťte na miestne úrady. Pomáhajú chrániť životné prostredie a prírodné zdroje recykláciou použitých výrobkov. Pre bezpečnosť detí, pred likvidáciou produktu odrežte napájací kábel a znefunkčnite blokovací mechanizmus dverí, ak existuje, aby bol nefunkčný.



NEBEZPEČENSTVO !

- R290 je horľavé chladivo. Preto sa uistite, že počas prevádzky a manipulácie nedošlo k poškodeniu systému a potrubia.
- Výrobok uchovávajte mimo potenciálnych zdrojov tepla, ktoré môžu spôsobiť jeho vznietenie v prípade poškodenia.
- Výrobok nevyhadzujte do ohňa.

1.6 V súlade s Obmedzením používania niektorých nebezpečných látok v elektronických a elektrických zariadeniach

Tento produkt bol zakúpený v súlade so smernicou o odpadoch z elektrických a elektronických zariadení EÚ (2011/65/EÚ) Neobsahuje žiadne nebezpečné alebo zakázané materiály špecifikované smernicou.

1.7 Informácie o balení

Obalové materiály výrobku sú vyrobené z recyklovateľných materiálov v súlade s našimi národnými Predpismi pre životné prostredie. Nevyhadzujte obalové materiály spolu s domácimi alebo inými odpadmi. Vezmite ich do zberných miest pre obalové materiály určené miestnymi orgánmi.

1.8 Technické špecifikácie

SK

Výška (nastaviteľná)	84,6 cm / 86,6 cm*
Šírka	59,7 cm
Hĺbka	53,7 cm
Kapacita (max.)	7 kg**
Čistá hmotnosť (± %10)	42 kg
Napätie	Pozrite typový štítok***
Menovité vstup napájania	
Kód modelu	

* Min výška: Výška so zatvorenými nastaviteľnými nožičkami.

Max. výška: Výška s nastaviteľnými nožičkami otvorenými na maximum.

** Hmotnosť suchého prádla pred praním.

*** Pre umiestnenie typového štítku na sušičke pozri časť.



POZNÁMKA

Technické špecifikácie sušičky sú predmetom špecifikácií bez predchádzajúceho upozornenia za účelom zlepšenia kvality výrobku.

Obrázky uvedené v tejto príručke sú schematické a nemusia presne zodpovedať produktu.

Hodnoty uvedené na značkách na sušičke alebo v iných publikáciách sprievodnej dokumentácie sušičky boli získané v laboratóriu v súlade s príslušnými normami. V závislosti na prevádzkových a okolitých podmienok sušičky, sa tieto hodnoty môžu líšiť.

2 Váš sušič

2.1 Prehľad

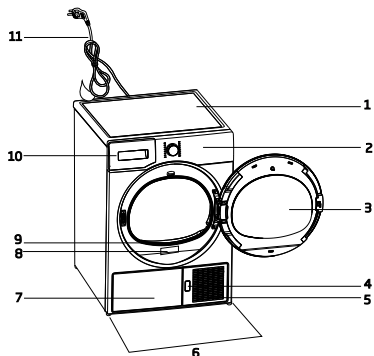

1. Horný panel
2. Ovládací panel
3. Plniace dverka
4. Tlačidlo otvorenia spodnej dosky
5. Vetracie mriežky
6. Nastaviteľné nohy
7. V modeloch, v ktorých je nádrž umiestnená dole, je nádrž na vodu vo vnútri záklopky
8. Typový štítok
9. Filter na vlákna
10. Zásobník na vodu (v modeloch, kde je nádrž umiestnená vyššie)
11. Napájací kábel

2.2 Obsah balenia

	1. Hadica výpusťky vody		6. Zásobník na vodu*
	2. Náhradná hubka filtračnej zásuvky*		7. Čistá voda*
	3. Návod na použitie		8. Skupina s vonnými kapsulami*
	4. Sušiaci košík*		9. Keňa *
	5. Uživatelská príručka pre sušiaci košík*		10. Filtračná tkanina *

* Voliteľné - nemusí byť zahrnuté, v závislosti od modelu.

3 Inštalácia

Predtým, než zavoláte najbližší autorizovaný servis pre inštaláciu sušičky, uistite sa, že elektrická inštalácia a odvod vody je vhodný a v súlade s návodom na použitie. Ak nie sú vhodné, obráťte sa na kvalifikovaného elektrikára a technika pre vykonanie potrebných opatrení.



POZNÁMKA

- Príprava miesta pre umiestnenie sušičky, ako aj elektrickej montáže a montáže odpadových vôd je zodpovednosťou zákazníka.



VAROVANIE !

- Pred inštaláciou vizuálne skontrolujte či sušička nie je poškodená. Ak je sušička poškodená, neinštalujte ju. Poškodené výrobky sú bezpečnostným rizikom.
- Pred začatím používania Vašej sušičky počkajte 12 hodín.

3.1 Vhodné umiestnenie

inštaláciainštalujte sušičku na stabilný a rovný povrch. Sušička je ťažká. Nepohybujte s ňou sami

- Sušičku používajte v dobre vetranom a bezprašnom prostredí.
- Medzeru medzi sušičkou a podlahou neznižujte materiálmi, ako sú koberce, dosky a tkanice.
- Nezakrývajte ventilačné mriežky sušičky.
- V miestnosti, kde má byť sušička inštalovaná, nesmú byť uzamykateľné, posuvné alebo otočné dvere, ktoré by mohli blokovať otváranie plniacich dverí sušičky.
- Po inštalácii sušičky ju ponechajte na rovnakom mieste, kde boli vytvorené jej pripojenia. Pri inštalácii sušičky sa uistite, že jej zadná stena sa ničoho nedotýka (kohútik, zásuvka, atď).
- Umiestnite sušičku vo vzdialenosti najmenej 1 cm od okrajov ostatného nábytku.

- Sušičku prevádzkujte pri teplotách od +5°C a +35°C. Ak prevádzkové podmienky spadajú mimo tohto rozsahu, prevádzka sušičky bude mať nepriaznivý vplyv, a môže dôjsť k jej poškodeniu.
- Zadný povrch sušičky musí byť umiestnený oproti steny.



NEBEZPEČENSTVO !

- Nepoložte sušičku na napájací kábel.

*** Ignorujte nasledujúce upozornenie, ak systém vášho produktu neobsahuje R290**



NEBEZPEČENSTVO !

- Sušička obsahuje chladivo R290.*
- R290 je ekologické, ale horľavé chladivo.*
- Uistite sa, že prívod vzduchu sušiča je otvorený a je dobre vetraný.*
- Uchovávajte potenciálne zdroje plameňa mimo sušičky.*

3.2 Odstránenie zostavy pre bezpečnú prepravu



VAROVANIE !

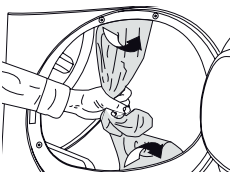

- Pred prvým použitím sušičky Odmontujte zostavu pre bezpečnú prepravu.
- Ak je možné zmeniť pozíciu otáčania dverí na vašom spotrebiči, pozrite si pokyny na reverzibilnú montáž dverí

3.3 Pripojenie k odpadu

Nahromadenú vodu môžete vypustiť priamo do odtoku cez odtokovú hadicu ktorá sa dodáva so spotrebičom namiesto toho, aby ste pravidelne vylievali vodu zhromaždenú v zásobníku na vodu.

Pripojenie odtokovej hadice

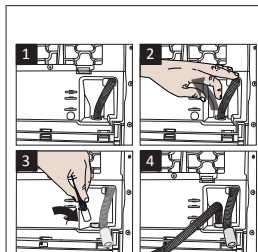

1-2 Ručne zatahnite hadicu za sušičku, aby ju bolo možné ju odpojiť od miesta, kde je pripojená. Na odstránenie hadice nepoužívajte žiadne nástroje.

3 Pripojte jeden koniec odtokovej hadice dodávanej so sušičkou do prípojného bodu, z ktorého ste v predchádzajúcom kroku odstránili hadicu spotrebiča.

4 Pripojte druhý koniec odtokovej hadice priamo do odpadu alebo do umývadla.



POZNÁMKA

- Odtokovú hadicu pripojte do výšky maximálne 80 cm.
- Uistite sa, že hadica odtoku vody nie je zašľapnutá a nie je zakliesnená medzi odtokom a strojom.
- Ak je k výrobku dodaný balík príslušenstva, pozrite si podrobný popis.

3.4 Nastavenie nožičiek

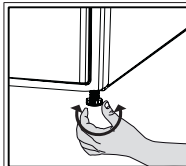

- Otočte nohy doľava alebo doprava, kým sa sušička dostane do vodorovnej polohy.

3.5 Preprava sušičky

Vypustite všetku vodu, ktorá zostala v sušičke. Ak bolo vykonané priame pripojenie do odpadu, odstráňte prípojné hadice.



VAROVANIE !

- Odporúčame prenášať sušičku vo zvislej polohe. V prípade, ak
- nie je možné preniesť spotrebič vo zvislej polohe, odporúčame jeho naklonenie smerom na pravú stranu pri pohľade spredu.

3.6 Upozornenie na zvuky



POZNÁMKA

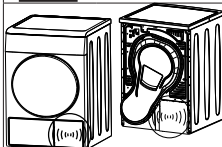

- Je normálne počuť kovový zvuk od kompresora počas prevádzky.

- Voda zhromaždená počas prevádzky je čerpaná do zásobníka vody. Je normálne počuť hluk čerpania počas tohto procesu.

3.7 Výmena osvetľujúcej lampy

Pre prípad potreby je vo Vašej sušičke použitá svetelná lampa

Ak chcete vymeniť žiarovku/LED používanú pre osvetlenie vašej sušičky, obráťte sa na autorizovaný servis.

Lampa(y) používané v tomto zariadení nie sú vhodné pre osvetlenie miestností v domácnosti. Zamýšľaný účel tohto svietidla je pomôcť užívateľovi umiestniť bielizeň v sušičke komfortným spôsobom. Tieto lampy používané v tomto zariadení musia odolávať extrémnym fyzikálnym podmienkam, ako sú vibrácie a teploty nad 50°C.

4 Príprava

4.1 Prádlo vhodné pre sušenie v sušičke

Vždy dodržiavajte pokyny uvedené na štítkoch odevu. Sušte len bielizeň, ktorá má štítko potvrdzujúci, že je vhodná na sušenie v sušičke.

4.2 Prádlo nevhodné pre sušenie v sušičke



Položky uvedené s týmto symbolom nesušte v sušičke.



POZNÁMKA

- vlnené, hodvábné odevy, jemné a hodnotné látky, vzduchotesné kusy a tylové závesy nie sú vhodné pre strojové sušenie.

4.3 Príprava prádla pre sušenie

- Prádlo po praní môže byť navzájom zamotané. Oddelte jednotlivé položky prádla pred ich vložením do sušičky.
- Sušte oblečenie s kovovými doplnkami, ako sú zipsy, naruby.
- Zatiahnite zipsy, zapnite háčiky, spony a gombíkové rady.

4.4 Čo urobiť pre úsporu energie

Nasledujúce informácie vám pomôžu používať sušičku ekologicky a úsporne.

- Pri praní žmýkajte prádlo najvyššou možnou rýchlosťou. To znamená, že doba sušenia sa skrúti a spotreba energie sa zníži.
- Roztriedte prádlo v závislosti od jeho typu a hrúbky. Sušte rovnaký typ prádla spoločne. Napríklad tenké utierky a obrusy uschnú skôr ako husté uteráky.
- Postupujte podľa pokynov pre výber programu v užívateľskej príručke.
- Neotvárajte vkladacie dvierka sušičky počas sušenia, ak to nie je nutné. V prípade potreby opatrne otvorte vkladacie dvierka a nenechajte ich otvorené po dlhú dobu.
- Neprikladajte mokré prádlo, keď je sušička v prevádzke

- Pre modely s kondenzátorom: kondenzátor vyčistíte pravidelne raz za mesiac alebo po každých 30 operáciách.
- Filter pravidelne čistite, keď je na ňom viditeľný odber vzduchu, alebo keď sa rozsvieti symbol, ak je k dispozícii varovný symbol čistenia zásuvky filtra.
- Pri modeloch s odvodu vzduchu: dodržujte pokyny na pripojenie odvodu spaľín a vyčistite dymovod.
- Počas procesu sušenia vzduchu vetrajte miestnosť, kde je bubnová sušička inštalovaná.

4.5 Správne množstvo naloženia

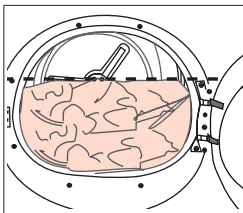

Postupujte podľa pokynov v časti "Voľba programu a tabuľka spotreby". Nevkladajte viac ako je hodnota kapacity uvedená v tabuľke.

Nasledujúce hodnoty sú uvedené ako príklady.

Prádlo	Približná hmotnosť (g)*	Prádlo	Približná hmotnosť (g)*
Bavlnené postelne obliečky	1500	Blúzky	150
(dvojité)	1000	Bavlnené košeľe	300
Bavlnené postelne obliečky	500	Košeľe	250
(jednoduché)	350	Bavlnené šaty	500
Prestieradlá (dvojité)	700	Šaty	350
Prestieradlá (jednoduché)	250	Rifle	700
Čajové obrúsky	100	Vreckovky (10 ks)	100
Osušky	700	Tričká	125
Uteráky na ruky	350		

* Hmotnosť suchého prádla pred práním.

5 Spustenie produktu

5.1 Ovládací panel

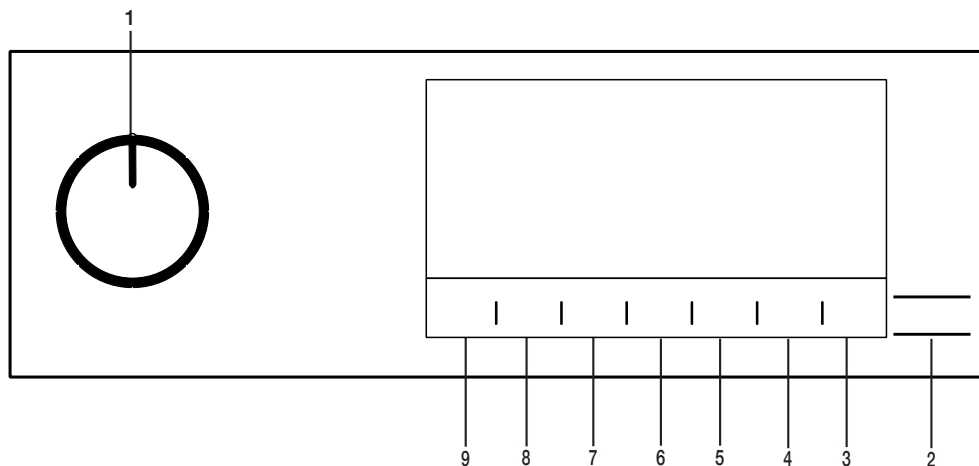

1. Tlačidlo pre voľbu Zapnutia/Vypnutia/Voľby programu.
2. Tlačidlo Štart / Pohotovostný režim
3. Tlačidlo osvetlenia bubna
4. Tlačidlo výberu času ukončenia.
5. Tlačidlo výberu časového programu.

6. Tlačidlo výberu nízkej teploty.
7. Tlačidlo výberu zvukovej výstrahy a detskej poisťky.
8. Tlačidlo výberu prevencie proti pokrčeniu.
9. Tlačidlo na výber úrovne suchosti.

5.2 Symbols

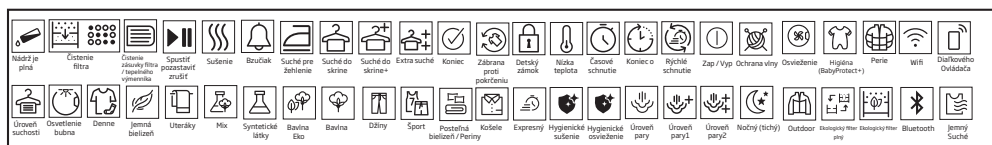

5.3. Príprava sušičky prádla

- Pripojte sušičku prádla do zásuvky.
- Otvorte plniace dverka.
- Vložte bielizeň do sušičky bez spriechenia.
- Stlačte a zatvorte nakladacie dverka.

UPOZORNENIE!

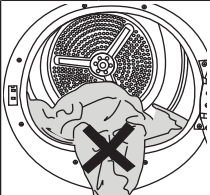

- Dbajte na to, aby sa prádlo nespriechilo do nakladacích dverok.

- Pomocou tlačidla voľby Zap./Vyp./Voľba programu zvolíte požadovaný program, zariadenie sa zapne.



POZNÁMKA!

- Zvolenie programu pomocou tlačidla voľby Zap./Vyp./Voľba programu neznamená, že program bol spustený. Pre spustenie programu stlačte tlačidlo Štart / Pohotovostný režim.

5.4 Tabuľka výberu programu a spotreby

SK				
Programy	Popis programu	Náplň (kg)	Rýchlosť odstreďovania práčky (ot/min)	Čas sušenia (minúty)
Bavlna	Týmto cyklom môžete sušiť bavnené textilie odolné voči teplu. Vyberie sa nastavenie sušenia, ktoré zodpovedá hrúbke bielizne, ktorá sa má sušiť, a požadovanej úrovni suchosti.	7	1000	179
Bavlna Eko	Jednovrstvové, bežné bavnené textilie sa sušia čo najúspornejším spôsobom.	7	1000	169
Bavnené tkaniny Suché na žehlenie	Jednovrstvové, bežné bavnené textilie, ktoré majú byť po sušení trochu vlhké, aby boli pripravené na žehlenie.	7	1000	125
Syntetika	Týmto cyklom môžete sušiť všetky syntetické textilie. Vyberie sa nastavenie sušenia, ktoré zodpovedá požadovanej úrovni suchosti.	4	800	70
Mix(Denne)	Použitie pre spoločné sušenie bezfarebnej syntetickej a bavlnenej bielizne. Týmto programom môžete vysušiť oblečenie pre šport a fitness.	4	1000	115
Ochrana vlny	Použite tento program pre sušenie vlneného prádla, ako sú svetre, ktoré boli prané podľa pokynov. Odporúča sa na konci programu odstrániť odevy.	1,5	600	158
Nočný (tichý)	V tomto programe je úroveň hluku emitovaného do životného prostredia najnižšia. Pomocou tohto programu môžete ticho vysušiť vaše bavnené alebo syntetické miešané prádlo.	7	1000	240
Jemné tkaniny	Môžete sušiť svoje jemné prádlo, vhodné do sušičky prádla alebo prádlo, pre ktoré sa odporúča ručné pranie (hodvábne blúzky, jemné spodné prádlo) pri nízkych teplotách v tomto programe.	2	1200	50
Časové programy	Môžete si vybrať 10 minútový až 160 minútový časový program pre dosiahnutie požadovanej konečnej hladiny sušenia pri nízkej teplote. V rámci tohto programu bude bubnová sušička v prevádzke nezávisle od stupňa vysušenia bielizne.	-	-	-
Džínsy	S týmto programom môžete sušiť džínsové nohavice, sukne, košeľe alebo kabáty.	4	1200	117
Outdoor / Šport (Goretex)	Používajte na sušenie oblečenia zo syntetických látok, bavlny alebo zmiešaných textílií alebo vodu nepriepustných výrobkov, ako sú funkčné bundy, pršíplášte, atď. Pred sušením ich otočte naruby.	2	1000	135
Perie	Týmto programom môžete sušiť textilné výrobky plnené perím. Skontrolujte vhodnosť textílií na sušenie v sušičke a sušte ich podľa pokynov.	-	800	175

Košele	Suší košele viac jemne, a tým spôsobu jemšie vrásky pre ľahké žehlenie.	1,5	1200	50
Expresné pri	Použite tento program pre prípravu 2 košiel pripravených na žehlenie.	0,5	1200	30
Hygienické sušenie	Je to program, ktorým môžete osušiť vypraté výrobky ktoré chcete dodať s mimoriadnou hygienou (detské oblečenie, spodná bielizeň, uteráky atď.). Poskytuje vysokú hygienu textílií pôsobením tepla.	5	800	200
Hygienické osvieženie	Tento program môžete použiť na vaše suché oblečenie a bielizeň, ktoré chcete hygienicky zabezpečiť bez prania. Poskytuje vysokú hygienu pre vaše suché textílie pôsobením tepla.	1,5	-	120

Hodnoty spotreby energie

Programy	Náplň (kg)	Rýchlosť odstredovania práčky (ot/min)	Približné množstvo zvyšnej vlhkosti	Hodnota spotreby energie kWh
Bavlna Eko*	7	1000	60%	1,26
Bavlnené tkaniny Suché na žehlenie	7	1000	60%	1,01
Syntetické oblečenie pripravené na nosenie	4	800	40%	0,55
	"Program Bavlna Eko" používaný pri plnom a čiastočnom zatažení je štandardný sušiaci program, pre ktorý príslúchajúce informácie na etikete a informačnom liste uvádzajú, že tento program je vhodný pre sušenie obvyklého vlhkého bavlneného prádla a jedná sa o najúčinnjší program pre bavlnu z hľadiska spotreby energie.			

* : Energetický štítok pre štandardný program (EN 61121) Hodnoty v tabuľke sú určené podľa normy EN 61121. Hodnoty spotreby sa môžu líšiť od hodnôt v grafe v závislosti na type prádla, spôsobe žmýkania, okolitých podmienok a zmenách v napätí.



Allergy UK je ochranná značka organizácie The British Allergy Foundation. Pečať schválenia bola vytvorená s cieľom usmerniť ľudí požadujúcich radu o tom, že produkt významne znižuje množstvo alergénov v prostredí, v ktorom sa nachádzajú alergici, alebo produkt obmedzuje / znižuje / eliminuje alergény. Účelom je poskytnúť dôkaz, že výrobky boli vedecky testované alebo analyzované pre získanie merateľných výsledkov.

5.5 Pomocné funkcie

Úroveň suchosti

Tlačidlo úrovne suchosti sa používa pre nastavenie požadovanej úrovne suchosti. Doba trvania programu sa môže meniť v závislosti na voľbe.



POZNÁMKA!

- Túto funkciu môžete aktivovať iba pred začatím programu.

Prevenia vrások

Funkciu prevencie proti pokrčeniu môžete zapnúť alebo vypnúť stlačením tlačidla výberu prevencie proti pokrčeniu. Ak bielizeň nevyberiete okamžite po dokončení programu, môžete použiť funkciu prevencie proti pokrčeniu, aby ste zabránili pokrčeniu bielizne.

Zvukové varovanie

Pri ukončení programu sušička vydá varovný zvukový signál. Ak nechcete počuť zvukové varovanie, stlačte tlačidlo „Zvukové varovanie“. Keď stlačíte zvukové výstražné tlačidlo, kontrolka zhasne a po dokončení programu nezaznie zvuk.



POZNÁMKA!

- Túto funkciu môžete zvoliť pred spustením programu alebo aj po jeho spustení.

Nízka teplota

Túto funkciu môžete aktivovať iba pred začatím programu. Túto funkciu môžete aktivovať, ak chcete bielizeň sušiť pri nižšej teplote. Trvanie programu bude po aktivácii dlhšie.

Čas ukončenia

Použitím funkcie Koncový čas môžete oddialiť koniec programu po dobu až 24 hodín.

1. Otvorte plniace dvierka a vložte bielizeň.
2. Zvoľte program sušenia.
3. Stlačte tlačidlo pre výber koncového času a nastavte požadovanú dobu oneskorenia. Rozsvieti sa LED Koncového času. (Pri stlačení a podržaní tlačidla Konečného času pokračuje non-stop).
4. Stlačte tlačidlo Štart / Pohotovostný režim. Spustí sa odpočítavanie Koncového času. Znak ":" v strede zobrazovaného časového oneskorenia bude blikať.



POZNÁMKA!

- V priebehu Konečného času môžete pridať alebo odstrániť bielizeň. Zobrazený čas je celková doba sušenia a koncový čas. Po ukončení odpočítavania LED Koncového času zhasne, spustí sa sušenie a rozsvieti sa LED sušenia.

Zmena Koncového času

Ak chcete zmeniť dobu Koncového času počas odpočítavania:

Pozastavte program, a otočte tlačidlo Zapnutie/ Vypnutie/Voľba programu a zrušte program.

Vyberte požadovaný program a zopakujte voľbu Koncového času.

Zrušenie funkcie Koncového času

Ak chcete zrušiť odpočítavanie Koncového času a okamžite spustiť program:

Pozastavte program, a otočte tlačidlo Zapnutie/ Vypnutie/Voľba programu a zrušte program.

Vyberte požadovaný program a stlačte tlačidlo „Štart / Pauza“.

Osvetlenie bubna

Stlačením tohto tlačidla môžete zapnúť alebo vypnúť osvetlenie bubna. Po stlačení tlačidla sa rozsvieti svetlo a po určitom čase zhasne.

5.6 Výstražné kontrolky



POZNÁMKA!

- Výstražné kontrolky sa môžu líšiť v závislosti od modelu sušičky.

Čistenie filtra

Ak je program ukončený, zapne sa výstražná kontrolka pre čistenie filtra.

Nádrž na vodu

Ak sa nádržka na vodu zaplní v priebehu spusteného programu, začne blikať výstražná kontrolka a spotrebič prejde do pohotovostného režimu. V takom prípade vyprázdňte zásobník na vodu a spustíte program stlačením tlačidla Štart / Pohotovostný režim. Výstražná kontrolka sa vypne a program sa obnoví.

Čistenie zásuvky filtra / výmenníka tepla

V pravidelných intervaloch bude blikať výstražný symbol pre pripomenutie že je potrebné vyčistiť zásuvku filtra.

5.7 Spustenie programu

Pre spustenie programu stlačte tlačidlo Štart / Pohotovostný režim.

Kontrolky Štart / Pohotovostný režim a kontrolky Sušenia sa rozsvietia, čo znamená, že program bol spustený.

5.8 Detský zámok

Sušička je vybavená detskou poistkou, ktorá zabráňuje aby bol priebeh programu prerušený stlačením tlačidiel počas prevádzky. Keď je aktivovaný Detský zámok, všetky tlačidlá na paneli s výnimkou ovládacieho prvku **Zapnutia/Vypnutia/Voľba programu** sú deaktivované.

Ak chcete aktivovať detskú poistku, stlačte na 3 sekundy tlačidlo zvukového upozornenia. Pre možnosť spustenia nového programu po súčasnom programe a možnosti zasahovania do súčasného programu je potrebné Detský zámok deaktivovať. Ak chcete deaktivovať detský zámok, stlačte rovnaké tlačidlá po dobu 3 sekúnd.



POZNÁMKA!

- Keď je aktivovaná detská poistka, na obrazovke sa rozsvieti varovná kontrolka detskej poistky.

Keď je detská poistka aktívna:

Prí prevádzke alebo v pohotovostnom stave sušičky sa symboly kontroliek po zmene polohy ovládacieho gombíka na výber programu nezmenia.



POZNÁMKA!

- Keď je sušička v prevádzke a je aktivovaná detská poistka, po otočení prepínača programov sa ozve dvojité pípnutie. Ak je detská poistka zrušená bez toho, aby ste otočili volič programov späť do pôvodnej polohy, program sa ukončí, nakoľko sa tlačidlo voliča programov otočilo.

5.9 Zmena programu po jeho spustení

Následne po spustení sušičky môžete zmeniť program, ktorý ste vybrali pre sušenie svojej bielizne na iný program.

- Napríklad Pozastavením programu a otočením tlačidla Zapnúť / Vypnúť / Voľba programu vyberiete program Extra suché, pre voľbu programu Extra suché, namiesto programu Suché pre žehlenie.
- Pre spustenie programu stlačte tlačidlo Štart / Pohotovostný režim.

Pridávanie a odoberanie prádla počas pohotovostného režimu

Ak chcete pridať/odstrániť bielizeň po spustení programu sušenia:

- Stlačením tlačidla Štart/Pohotovostný režim prepnete sušičku do pohotovostného režimu. Proces sušenia sa zastaví.
- Kým je spotrebič v pohotovostnom režime, otvorte nakladacie dverka, a po odobratí alebo pridaní bielizne dverka zatvorte.
- Pre spustenie programu stlačte tlačidlo Štart / Pohotovostný režim.



POZNÁMKA!

- Prídanie bielizne po spustení operácie sušenia môže spôsobiť, že sušená bielizeň vo vnútri sušičky sa pomieša s mokrou bielizňou a po ukončení operácie zostane bielizeň vlhká.
- Prídanie alebo vybratie prádla počas sušenia môžete opakovať toľkokrát, koľkokrát budete chcieť. Ale tento proces bude trvale prerušovať proces sušenia a spôsobí predĺženie trvania programu a zvýšenie spotreby energie. Z toho dôvodu sa odporúča pridať bielizeň pred začatím programu.
- Ak je nový program zvolený otočením gombíka voľby programu kým je sušička v pohotovostnom režime, bežiaci program sa ukončí.



POZNÁMKA!

- Ak je aktívny režim prevencie proti pokrčeniu a bielizeň po dokončení programu neodstránite, po 2 hodinách sa aktivuje funkcia na zabránenie vytvoreniu záhybov, aby sa bielizeň vo vnútri stroja nepokrčila. Program bielizeň v 10-minútových intervaloch pretočí, s cieľom zabránenia je pokrčeniu.

5.12 Vonná funkcia

Ak je vaša sušička vybavená Vonou funkciou, pre používanie tejto funkcie si prečítajte príručku ProScent.



UPOZORNENIE!

- Nedotýkajte sa vnútorného povrchu bubna pri pridávaní alebo vyberaní prádla, kým prebieha program. Povrch bubna je horúci.

5.10 Zrušenie programu

Ak chcete zrušiť program a ukončiť sušenie z akéhokoľvek dôvodu po spustení sušičky, Pozastavte program, a otočte ovládač On/Off/ Voľba programu a program sa ukončí.



UPOZORNENIE!

- Ak zrušíte program počas prevádzky sušičky, vo vnútri spotrebiča môže byť vysoká teplota, na ochladenie spustíte program ventilácie.

5.11 Koniec programu

Po ukončení programu sa na kontrolke sledovania programu rozsvietia LED kontrolky pre Koniec/Zabránenie pokrčeniu a Upozornenia na vyčistenie filtra vlákien. Môžete otvoriť dverka na nakladanie a sušička je pripravená pre ďalšiu prevádzku. Ak chcete sušičku vypnúť, prepnite prepínač Zapnutia / Vypnutia / Výberu programu do polohy ZAPNUTÉ / VYPNUTÉ.

6 Údržba a čistenie

6.1 Vnútny povrch plniacich dvierok

Vlasy a vlákna, ktoré sa oddelia od bielizne počas procesu sušenia, sa zhromažďujú pomocou vláknového filtra.



POZNÁMKA

- Vlákna sa vytvárajú v priebehu nosenia a prania odevov.
- Držiak filtra môžete vyčistiť vysávačom.



UPOZORNENIE!

- Po každom sušiacom cykle vyčistite vláknový filter a vnútorný povrch plniacich dvierok.

Čistenie vláknového filtra:

- Otvorte plniace dvierka.
- Držte prvú časť (vnútorný filter) dvojzložkového vláknového filtra a vytiahnite ho smerom nahor.
- Rukou alebo jemnou handričkou pozbierajte vlasy, vlákna a bavlnené guľičky.
- Vyberte druhú časť (vonkajší filter) potiahnutím nahor.

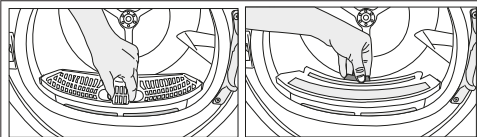

POZNÁMKA

- Zabezpečte, aby vlasy, vlákna a bavlnené guľičky nespadli do otvoru, kde sú nainštalované filtre.
- Otvorte oba filtre (horné a dolné filtre) a odstráňte chuchvalce rukou alebo použite čistiacu kefu na kryte pre smerovanie vzduchu. A ak je to nutné, použite na čistenie filtrov vysávač.

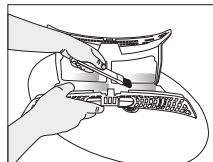
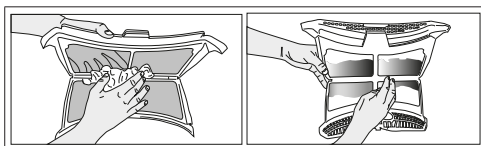

- Vyčistíte obidva filtre pod vodou tak, aby voda pretekala v opačnom smere k nahromadeným vláknam. Filtre môžete vyčistiť aj mäkkou kefou. Pred vložením späť na ich miesto filtre vysušte.

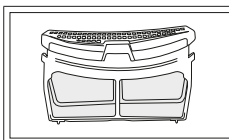
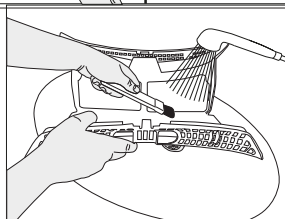
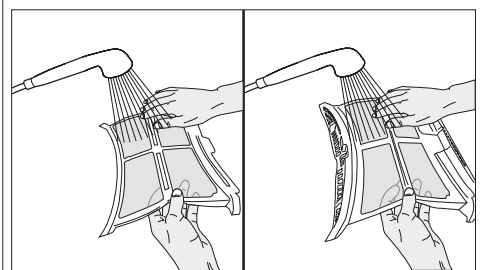

- Vložte vláknové filtre na seba a umiestnite ich späť na ich miesto.

- Vyčistíte vnútorný povrch predných dverí a jeho tesnenie mäkkou navlhčenou handričkou alebo štetcom na kryte pre vedenie vzduchu

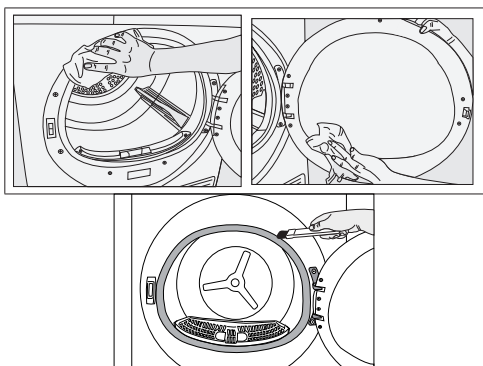

6.2 Čistenie snímača

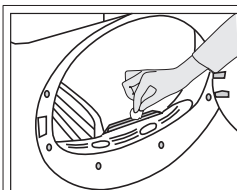

V sušičke sa nachádza snímač vlhkosti pre zistenie, či je prádlo suché alebo nie. Čistenie snímačov:

- Otvorte plnacie dvere sušičky.
- Nechajte spotrebič vychladnúť, pokiaľ je ešte horúca v dôsledku procesu sušenia.
- Utrite kovové povrchy senzora mäkkou handričkou, navlhčenou do octu a osušte ich.



POZNÁMKA

- Kovové povrchy senzorov vyčistite 4 krát ročne.
- Pri čistení kovových povrchov senzorov nepoužívajte kovové nástroje.



UPOZORNENIE!

- Na čistenie nikdy nepoužívajte rozpúšťadlá, čistiace prostriedky alebo podobné látky z dôvodu nebezpečenstva požiaru a výbuchu!

6.3 Vypúšťanie zásobníka na vodu

Počas procesu sušenia sa vlhkosť z prádla odstráni a vznikajúca voda sa zozbiera v nádržke na vodu. Zásobník na vodu vyprázdniť po každom použití.



UPOZORNENIE!

- Kondenzovaná voda nie je pitná!
- Nikdy nevyťahujte nádržku na vodu, keď je program spustený!

Ak zabudnete vypustiť nádržku na vodu, prístroj sa v priebehu nasledujúcich cyklov, keď sa nádrž na vodu naplní, počas sušenia zastaví a začne blikať výstražný symbol Vodná nádrž. V tomto prípade vyprázdniť nádržku na vodu a stlačte tlačidlo Štart/Pauza na obnovenie cyklu sušenia.

Vyprázdnenie nádržky na vodu:

1. Opatrne vyberte zásobník na vodu zo zásuvky alebo nádrže.

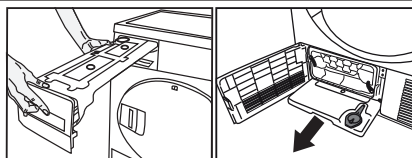

2. Vyprázdniť nádržku na vodu.

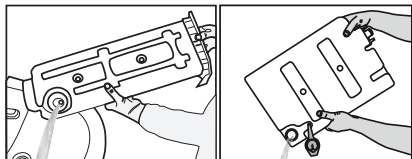

- Ak sú v lieviku vodnej nádržky akumulované chuchvalce, vyčistite ju pod tečúcou vodou.
- Umiestnite nádržku na vodu späť.



POZNÁMKA

- V prípade použitia priameho vypúšťania vody ako jednej z možností, nie je potrebné vyprázdniť nádržku na vodu.

6.4 Čistenie kondenzátora

Malé množstvo chlupov môže prechádzať filtrom na vlákna a zhromažďovať sa na kovovom povrchu kondenzátora.

Kovový povrch kondenzátora musí byť pravidelne čistený.

Pokiaľ na displeji blikať ikona výparníka, skontrolujte kovový povrch kondenzátora. Ak je špinavý, vyčistite ho. Táto časť by mala byť kontrolovaná pri najmenšom raz za 6 mesiacov.

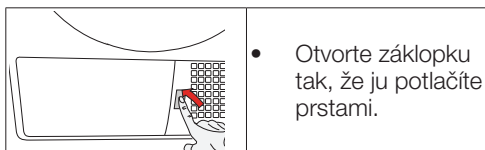

- Otvorte záklopku tak, že ju potlačíte prstami.



- Ak chcete otvoriť dverka pre smerovanie vzduchu, posuňte uvoľňovaciu západku.



- Potiahnete kefu smerom doľava a vyberte ho. Čistiacu kefu môžete použiť na odstránenie nahromadeného páperia na kovovom povrchu kondenzátora.

i **POZNÁMKA**

- Keфа je vo vnútri tašky na tlačené materiály. Po prvom použití ju môžete umiestniť do krytu na smerovací vzduchový kryt.



- Zachytené páperie na povrchu kondenzátora by malo byť odstránené vlhkou handričkou alebo otrením kefou umiestnenou na kryte pre vedenie vzduchu nahor a dole po kondenzátore.
- Prosím, nečistite rebrá kondenzátora v smere zo strany na stranu, aby nedošlo k poškodeniu.
- Na čistenie môžete tiež použiť vysávač so štetcom. Čistenie kondenzátoru sa neodporúča s vysávačom bez štetca.



- Po vyčistení kondenzátora, predného krytu a filtra na vlákna vložte štetec do štrbiny smerom doprava.

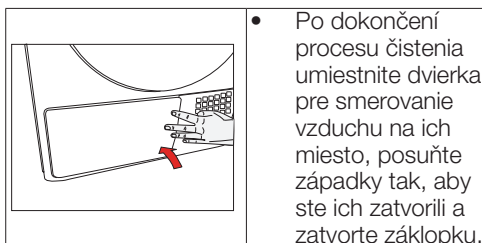

- Po dokončení procesu čistenia umiestnite dverka pre smerovanie vzduchu na ich miesto, posuňte západky tak, aby ste ich zatvorili a zatvorte záklopku.

! **UPOZORNENIE!**

- Môžete ich čistiť ručne, ak používate ochranné rukavice. Nepokúšajte sa čistiť holými rukami. Kondenzačné rebrá môžu poškodiť vaše ruky. Čistenie pohybom zľava doprava môže poškodiť rebrá kondenzátora. To môže viesť
- k problémom sušenia.

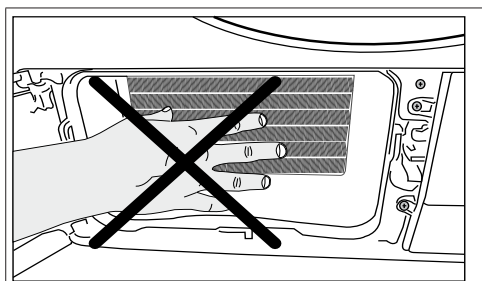

! **UPOZORNENIE!**

- Pri otvorení krytu pre vedenie vzduchu je normálne, že na plastovom povrchu pred kondenzátorom je vidieť voda.

7 Riešenie problémov

Prevádzka sušenia trvá príliš dlho.
Póry vlákneného filtra (vnútorný a vonkajší filter) môžu byť upchaté. >>> Vyčistite vláknené filtre teplou vodou a vysušte ich. Predná strana výparníka môže byť upchatá. >>> Vyčistite prednú stranu výparníka. Vetracie mriežky pred strojom môžu byť upchaté. >>> Odstráňte všetky predmety pred vetracích mriežok, ktoré blokujú prúdenie vzduchu. Vetranie je nedostatočné, pretože oblasť, v ktorej je zariadenie inštalované, je príliš malá. >>> Otvorte dvere alebo okná, aby ste zabránili vysokej teplote v miestnosti. Na snímači vlhkosti sa môže nahromadiť vrstva z vodného kameňa. >>> Vyčistite snímač vlhkosti. Mohlo byť vložené nadmerné množstvo bielizne. >>> Sušičku príliš nezaťažujte. Prádlo nebolo dostatočne vyžmýkané. >>> Zvoľte vyššiu rýchlosť žmýkania na pračke.
Oblečenie zostáva po sušení vlhké.
Mohol byť použitý program, ktorý nie je vhodný pre daný typ bielizne.>>> Skontrolujte štítky na oblečení a vyberte program vhodný pre daný typ bielizne alebo dodatočne použite časové programy. Póry vlákneného filtra (vnútorný a vonkajší filter) môžu byť upchaté. >>> Vyčistite filtre teplou vodou a vysušte ich. Predná strana výparníka môže byť upchatá. >>> Vyčistite prednú stranu výparníka. Mohlo byť vložené nadmerné množstvo bielizne. >>> Sušičku príliš nezaťažujte. Prádlo nebolo dostatočne vyžmýkané. >>> Zvoľte vyššiu rýchlosť žmýkania na pračke.
Sušička sa nezapne a program sa nedá spustiť. Sušička po nakonfigurovaní nefunguje.
Možno je odpojená napájacia zástrčka. >>> Uistite sa, že kábel je zapojený. Plniace dvere môžu byť otvorené. >>> Presvedčte sa, či sú plniace dvierka správne zatvorené. Nie je zvolený program alebo ste nestlačili tlačidlo Štart / Pauza / Zrušiť. >>> Skontrolujte, či je program nastavený a nie je v polohe Pauza. Je aktivovaná detská poisťka. >>> Vypnite detskú poisťku.
Program sa predčasne ukončil bez udania dôvodu.
Plniace dvierka nemusia byť úplne zatvorené. >>> Presvedčte sa, či sú plniace dvierka správne zatvorené. Mohlo by dôjsť k výpadku napájania. >>> Pre spustenie programu stlačte tlačidlo Štart / Pauza / Zrušiť. Nádrž na vodu je plná. >>> Vyprázdnite nádržku na vodu.
Oblečenie sa skrútilo, zatvrdilo alebo sa poškodilo.
Možno bol použitý program nevhodný pre daný typ prádla. >>> Skontrolujte štítky na oblečení a vyberte program vhodný pre daný typ oblečenia.
Z plniacich dvierok uniká voda.
Na vnútornom povrchu plniacich dvierok a na povrchu tesnenia plniacich dvier sa nahromadili vlákna. Očistite vnútorný povrch plniacich dvierok a povrch tesnenia plniacich dvier.

Plniace dvere sa spontánne otvárajú.
Plniace dvierka nemusia byť úplne zatvorené. >>> Stlačte plniace dvierka, kým nezaznie zatvárací zvuk.
Výstražný symbol nádržky na vodu svieti/bliká.
Nádržka na vodu je plná. >>> Vyprázdnite nádržku na vodu. Hadica na vypúšťanie vody nefunguje. >>> Ak je produkt pripojený priamo do odtoku, skontrolujte vypúšťaciu hadicu.
Osvetlenie vo vnútri sušičky nesvieti. (V prípade modelov s lampou)
Sušička možno nebola zapnutá pomocou tlačidla Zap/Vyp. >>> Skontrolujte, či je sušička zapnutá. Lampa je pokazená. >>> Obráťte sa na autorizovaný servis pre výmenu lampy.
Zobrazí sa ikona režimu proti pokrčeniu.
Môže byť aktivovaný režim proti pokrčeniu, ktorý zabráňuje pokrčeniu bielizne v sušičke. >>> Vypnite sušičku a vyberte bielizeň.
Svieti ikona čistenia vlákneného filtra.
Vláknený filter (vnútorný a vonkajší filter) môže byť upchatý. >>> Vyčistite filtre teplou vodou a vysušte ich. Na póroch vlákneného filtra sa mohla vytvoriť vrstva, ktorá spôsobí upchatie. >>> Vyčistite filtre teplou vodou a vysušte ich. Môžno nie sú vložené vláknené filtre. >>> Vložte vnútorný a vonkajší filter na ich miesto.
Zo zariadenia zaznie zvukové upozornenie
Možno nie sú vložené vláknené filtre. >>> Vložte vnútorný a vonkajší filter na ich miesto.
Ikona varovania výparníka bliká.
Predná strana výparníka môže byť upchatá vláknami. >>> Vyčistite prednú stranu výparníka. Môžno nie sú vložené vláknené filtre. >>> Vložte vnútorný a vonkajší filter na ich miesto.
Osvetlenie vo vnútri sušičky sa rozsvieti. (V prípade modelov s lampou)
Ak sa sušička zapojí do elektrickej zásuvky, stlačí sa tlačidlo Zap/Vyp a dvierka sa otvoria; osvetlenie sa rozsvieti. >>> Odpojte sušičku zo zásuvky alebo prepnite tlačidlo Zap/Vyp do polohy Vyp.



UPOZORNENIE!

- Ak problém pretrváva aj po vykonaní pokynov v tejto časti, obráťte sa na svojho predajcu alebo na autorizovaný servis. Nikdy sa nepokúšajte opraviť svoj výrobok sami.



POZNÁMKA

- V prípade, že narazíte na problém v akejkoľvek časti vášho spotrebiča, môžete požiadať o jeho výmenu kontaktovaním autorizovaného servisu s číslom modelu spotrebiča.
- Používanie spotrebiča s neoriginálnou súčasťou môže viesť k poruche spotrebiča.
- Výrobca a distribútor nie sú zodpovední za funkčné poruchy spôsobené používaním neoriginálnych častí.

PRODUKTOVÝ LIST

V súlade s delegovaným nariadením Komisie (EÚ) č.: 392/2012

Názov alebo ochranná známka dodávateľa		BEKO
Názov modelu		FDS75242CSH4A 7188302040
Menovitá kapacita (kg)		7.0
Typ sušičky	S odvodom vzduchu	-
	Kondenzátor	•
Trieda energetickej účinnosti ⁽¹⁾		A+++
Ročná spotreba energie (kWh) ⁽²⁾		158,9
Typ riadenia	Automatické	•
	Neautomatické	-
Spotreba energie štandardného programu pre bavlnu pri plnom zaťažení (kWh)		1,26
Spotreba energie štandardného programu pre bavlnu pri čiastočnom zaťažení (kWh)		0,76
Príkon vo vypnutom stave pre štandardný bavlnový program pri plnom zaťažení, P ₀ (W)		0,43
Príkon pri ponechaní v zapnutom stave pre štandardný bavlnový program pri plnom zaťažení, P _L (W)		1,00
Doba trvania režim ponechania v zapnutom stave (min)		30
Štandardný program pre bavlnu ⁽³⁾		•
Programová doba štandardného programu pre bavlnu pri plnom zaťažení, T _{suché} (min)		169
Programová doba štandardného programu pre bavlnu pri čiastočnom zaťažení, T _{suché1/2} (min)		109
Vážený čas programu "štandardného programu pre bavlnu pri plnom a čiastočnom zaťažení (T _t)		135
Trieda účinnosti kondenzácie ⁽⁴⁾		A
Priemerná účinnosť kondenzácie štandardného programu pre bavlnu pri čiastočnom zaťažení, C _{suché}		91%
Priemerná účinnosť kondenzácie štandardného programu pre bavlnu pri čiastočnom zaťažení, C _{suché1/2}		91%
Vážená účinnosť kondenzácie štandardného programu pre bavlnu pri plnom zaťažení a čiastočnom zaťažení, C _t		91%
Hladina akustického výkonu pre štandardný program pre bavlnu pri plnom zaťažení ⁽⁵⁾		64
Zabudovaný		-

• : Áno - : Nie

(1) Stupnica od A+++ (najvyššia účinnosť) do D (najnižšia účinnosť)

(2) Spotreba energie na základe 160 cyklov sušenia v štandardnom programe pre bavlnu pri plnej a polovičnej náplni a spotreba nízko-energetických režimov. Skutočná spotreba energie na cyklus bude závisieť na tom, ako je zariadenie používané.

(3) "Program skriňovo suchá bavlna" používaný pri plnom a čiastočnom zaťažení je štandardný sušiaci program, pre ktorý prislúchajúce informácie na etikete a informačnom liste uvádzajú, že tento program je vhodný pre sušenie obvyklého vlhkého bavlneného prádla a jedná sa o najúčinnější program pre bavlnu z hľadiska spotreby energie.

(4) Stupnica od G (nízka účinnosť) do A (najvyššia účinnosť)

(5) Vážené priemerné hodnoty - L_{WA} vyjadrená v dB (A) na 1 pW

